

CZ

 **Beta**

AKCE JE PLATNÁ OD 7. ŘÍJNA DO 31. PROSINCE
PROMOTION 2019
ŘÍJEN
LISTOPAD
PROSINEC



 **Beta**
80th Anniversary

SADY NÁŘADÍ PRO VOZÍKY: 2400E6, 3300/C33/7, 2400/C24S7

POL4

Sada 197 kusů nářadí
v plastových podestách



T83

920A: 10-11-12-13-14-15-16-17-18-19-20-21-22-23-24-26-27-30-32 mm
920/21 – 125 mm
920/22 – 255 mm
920/25
920/42 – 305 mm
920/55

1/2"

T91

900: 4-4,5-5-5,5-6-7-8-9-10-11-12-13-14 mm
900ME – 2,5-3-4-5-6-8 mm
900/20 – 50 mm
900/21 – 150 mm
900/25
900BG/30
900/42 – 115 mm
900/55

1/4"

T259

96BP: 2,5-3-4-5-6-8-10 mm
96N – 12 mm
860MIX/A31
895/1



T210

1201: 2,5x50-3x75-3,5x100-4x125-5,5x100-5,5x150-6,5x150 mm

T215

1207TX: T6-T7-T8-T9-T10-T15-T20

T212

1202: PH0x60-PH1x80-PH1x120-PH2x100-PH2x150-PH3x150 mm

T234

35 – 100-200 mm
1370 – 300 g
1390 – Ø 35 mm



T10

42: 6-7-8-10-11-12-13-14-16-17-18-19-21-22-24-27-30 mm

T40

90: 6x7-8x9-10x11-12x13-14x15-16x17-18x19 mm

T154

1082 – 160 mm
1150 – 180 mm
1048 – 250 mm

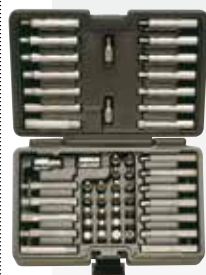

867/C52

867PE: 4-5-6-7-8-10-12 mm
867PE/L: 4-5-6-7-8-10-12 mm
867XZN: M5-M6-M8-M10-M12
867XZN/L: M5-M6-M8-M10-M12
867TX: T20-T25-T30-T40-T45-T50-T55
867TX/L: T20-T25-T30-T40-T45-T50-T55
867RTX: T20-T25-T30-T40-T45-T50-T55
867RTX/L: T20-T25-T30-T40-T45-T50-T55
867/1: 10 mm-3/8"
867/2: 10 mm-1/2"

30/4

31/4

32/4



M7

Sada 215 kusů nářadí
v pěnových podestách



M10

42: 6-7-8-9-10-11-12-13-14-15-16-17-18-19-20-21-22-24-27-30-32-36 mm



M210

1201: 2,5x50-3x75-4x100-5,5x125-6,5x150-8x200 mm
1201N: 4x30 mm
1202: PH0x60-PH1x80-PH2x100-PH3x150 mm;
1202N: PH1x30 mm;
1207TX: T6-T7-T8-T9-T10-T15-T20-T25-T27-T30-T40-T45; 1253



M100

895/1
895/3
895/6
900: 4-4,5-5-5,5-6-7-8-9-10-11-12-13-14 mm
900L: 5-6-7-8-9-10-11-12-13 mm
900ME: 3-4-5-6-7 mm
900LP: 0,8x4-1x5,5-1,2x6,5-1,2x8 mm;
900PH: PH1-PH2-PH3-PH4

900TX: T10-T15-T20-T25-T27-T30-T40
900/20: 50 mm;
900/20L: 100 mm
900/21: 150 mm
900/25
900BG/30
900/42
900/55
920A: 8-10-11-12-13-14-15-16-17-18-19-20-21-22-23-24-26-27-28-30-32 mm

920/15

920/25;
920AN/125: 125 mm
920AN/250: 250 mm
920/42
920/55
920FTX: 10-12-14-16-18-20-22-24 mm
920AL: 10-12-13-14-15-16-17-18-19-21-22 mm



M86

867PE: 4-5-6-7-8-10-12 mm
867PE/L: 4-5-6-7-8-10-12 mm
867XZN: 5-6-8-10-12 mm
867XZN/L: 5-6-8-10-12 mm
867TX: T20-T25-T30-T40-T45-T50-T55
867TX/L: T25-T30-T40-T45-T50-T55
867RTX: T20-T25-T30-T40-

T45-T50-T55
867/1, 867/2

M33

55: 6x7-8x9-10x11-12x13-14x15-16x17-18x19-20x22 mm
96/SC9: 1,5÷10 mm

M131

1084BM: 160 mm

1150BM: 180 mm
1166BM: 160 mm

M234

35: 100-200 mm
1370: 300 g
1390: Ø 35 mm

2400E611.070 Kč **8.200 Kč**Pojízdny vozík na nářadí
se 6 zásuvkami

DO VYPRODÁNÍ ZÁSOB

Hlavní specifikace:

- 6 zásuvek (588 mm x 367 mm):
4 zásuvky 70 mm vysoké,
1 zásuvka 140 mm vysoká,
1 zásuvka 280 mm vysoká
- Dno zásuvek chráněno pryžovými podklady
- Ložiskové posuvy
- Přední centrální zámek
- Pracovní deska z odolného ABS materiálu
- Statická nosnost 700 kg
- Kolečka pr. 100 mm z oceli, 2 pevná
a 2 otočná (jedno s brzdou)
- Ocelový držák pro pohyb vozíku
- Držák papíru volitelné příslušenství
(není základní součástí)
- Rozměry: 838 x 746 x 452 mm
- Váha (bez nářadí): 56 kg

**2400E60****2400E6R****2400E6G****2400E6+sada nářadí POL4**
2400E6/POL4/O
2400E6/POL4/G
2400E6/POL4/R
31.760 Kč **23.520 Kč****2400E6+sada nářadí M7**
2400E6/M7/O
2400E6/M7/G
2400E6/M7/R
46.040 Kč **34.110 Kč****2400/C24S7**14790 Kč **11.480 Kč**Pojízdny vozík na nářadí
se 7 zásuvkami

DO VYPRODÁNÍ ZÁSOB

Hlavní vlastnosti:

- Sedm zásuvek (588x367 mm), s pojezdy
s kuličkovými ložisky:
– 5 zásuvky, výška 70 mm
– 1 zásuvka, výška 140 mm
– 1 zásuvka, výška 280 mm.
- Dna zásuvek chráněná podlázkami
z pěnové pryže.
- Čtyři kolečka Ø 125 mm:
2 pevná a 2 řiditelná (jedno s brzdou).
- Přední centralizovaný bezpečnostní zámek
- Statická nosnost: 800 kg.
- Termoplastická pracovní deska vhodná
pro skříňky na nářadí C22S, C23S, C23SC
a C23ST
- Integrovaný boční držák láhve.
- Součástí dodávky může být rovněž držák role papíru,
položka 2400S-R/PC
- Rozměry: 445x740x955 mm

**2400/C24S70****2400/C24S7G****2400/C24S7R****2400/C24S7+sada nářadí
POL4**
2400S7/POL4/O
2400S7/POL4/G
2400S7/POL4/R
35.410 Kč **26.240 Kč****2400/C24S7+sada nářadí
M7**
2400S7/M7/O
2400S7/M7/G
2400S7/M7/R
48.360 Kč **35.820 Kč**

UVEDENÉ CENY JSOU ZA KUS BEZ DPH

NOVINKA**4300/C43**
4.310 Kč **3.330 Kč**

Vozík na nářadí se 3 moduly

Beta EASY

Hlavní charakteristika:

- Plechové rámy a plastové desky
- 3 oddělitelné moduly:
1 horní box na nářadí, vysoký 222 mm
1 centrální modul, vysoký 168 mm, se 2 zásuvkami
vysokými 60 mm
1 spodní modul, vysoký 332 mm, s kolečky
a vratnými dveřmi, vysokými 280 mm
- Kolečka ø 128 mm
- Teleskopická rukojeť může být nastavena ve
4 polohách
- Systém uvolnění modulu
s přístupem do všech
prostorů pro nářadí
- Horní skříňka na nářadí
s odnímatelným
vnitřním organizérem
na nářadí
- Váha 15,5Kg

**9324/ C040-7NEW**9.290 Kč **6.880 Kč**Pojízdny vozík na nářadí
se 7 zásuvkami, oranžový**Beta EASY**

Hlavní charakteristika:

- 7 zásuvek (570x410 mm) pojezdy s kuličkovými
ložisky: 2 zásuvky, výška 65 mm, 4 zásuvky,
výška 80 mm, 1 zásuvka, výška 130 mm
- Dna zásuvek jsou chráněna rohožemi
z pěnové gumy
- Čtyři kolečka ø 100 mm: 2 pevná a 2 natáčecí
(jedno s brzdou)
- Přední
centrální
zámek
- Kovová vrchní
pracovní
plocha
s gumovou
podložkou



NOVINKA

4500/C45/X

~~67.530 Kč~~

51.540 Kč

Sestava dílenského nábytku C45/X

Pracovní deska z MDF a nerezové oceli (C45PX/3-2,0MT)

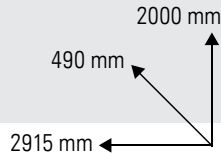

Sestava obsahuje:

- Modul se 7 zásuvkami 566x406 mm
- Modul s odpadkovým košem
- Vozík na nářadí se 7 zásuvkami 532x406 mm
- Dvoudveřová skříň na nářadí
- 3 děrované panely na nářadí
- 3 nástěnné skříňe
- 3 držáky na zeď, široký typ
- 1 držák na zeď, úzký typ

4500/C45/W

~~65.570 Kč~~

50.130 Kč

Sestava dílenského nábytku C45/W

Dřevěná pracovní deska
(C45PW/3-2,0MT)



4500/C45/AX

~~46.240 Kč~~

35.510 Kč

Sestava dílenského nábytku C45/AX

Pracovní deska z MDF a nerezové oceli (C45PX/3-2,0MT)

Váha: 206 kg

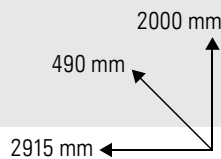

Sestava obsahuje:

- Modul se 7 zásuvkami 566x406 mm
- Modul s odpadkovým košem
- Dvoudveřový modul
- 3 děrované panely na nářadí
- 3 nástěnné skříňe
- 2 držáky na zeď, široký typ
- 2 držáky na zeď, úzký typ

4500/C45/AW

~~44.290 Kč~~

33.970 Kč

Sestava dílenského nábytku C45/AW

Dřevěná pracovní deska (C45PW/3-2,0MT)

Váha: 172 kg



NOVINKA**4500/C45/CX**44.360 Kč **33.970 Kč****Sestava dílenského nábytku C45/CX**

Pracovní deska z MDF a nerezové oceli (C45PX/2-1,3MT)

Váha: 275 kg

4500/C45/CW42.620 Kč **32.690 Kč****Sestava dílenského nábytku C45/CW**

Dřevěná pracovní deska (C45PW/2-1,3MT)

Váha: 260 kg

Sestava obsahuje:

- Modul se 7 zásuvkami 566x406 mm
- Modul s odpadkovým košem
- Jednodveřová skříň na nářadí
- 2 nástěnné skříňe
- 2 děrované panely na nářadí
- 2 držáky na zeď, široký typ
- 1 držák na zeď, úzký typ

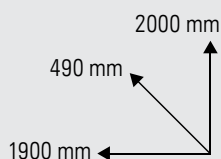
**42****Očkoploché klíče**

DIN 3113 UNI-ISO 7738

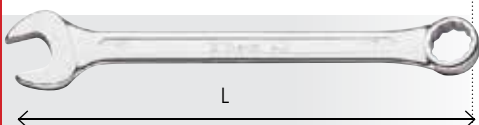

mm	L mm	cena Kč	MO cena Kč
5,5x5,5	95	119	136
6x6	95	123	139
7x7	105	124	142
8x8	116	126	144
9x9	127	130	147
10x10	137	131	149
11x11	148	144	163
12x12	158	146	166
13x13	169	147	166
14x14	180	168	191
15x15	190	177	200
16x16	201	185	209
17x17	212	195	221
18x18	222	213	239
19x19	233	220	248
20x20	243	249	281
21x21	254	260	296
22x22	264	267	306
23x23	275	287	327
24x24	285	288	330
25x25	296	324	369
26x26	307	344	393
27x27	317	369	420
28x28	328	387	439
29x29	338	416	472
30x30	349	443	502
32x32	370	482	548
34x34	391	1010	1159
35x35	412	1053	1205
36x36	412	1099	1235
38x38	433	1220	1370
41x41	465	1350	1540

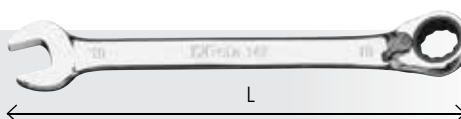
142**Očkoploché klíče s oboustrannou ráčnou**

mm	L mm	cena Kč	MO cena Kč
6x6	136	230	263
7x7	136	230	263
8x8	136	243	275
9x9	143	253	281
10x10	159	268	287
11x11	168	276	306
12x12	174	277	315
13x13	180	296	339
14x14	190	308	351
15x15	200	330	375
16x16	216	345	393
17x17	233	357	405
18x18	239	382	433
19x19	248	388	445
21x21	285	499	569
22x22	285	511	581
24x24	325	597	678
27x27	355	895	1016
30x30	420	1054	1186
32x32	420	1080	1235
* 36x36	480	1460	1675

* U tohoto rozměru je klíč v provedení pouze s jednostrannou ráčnou bez přepínání směru utahování

142SN/S13 4.750 Kč
6.090 Kč**Sada 13 očkoplochých klíčů s kloubem a ráčnou**

7-8-9-10-11-12-13-14-15-16-17-18-19 mm

NOVINKA**42SLIM/B8I**1.730 Kč **1.385 Kč**

Sada 8 očkoplochých klíčů s tenkými otevřenými konci v látkovém pouzdře

Tenčí hlava

10-11-12-13-14-15-17-19 mm

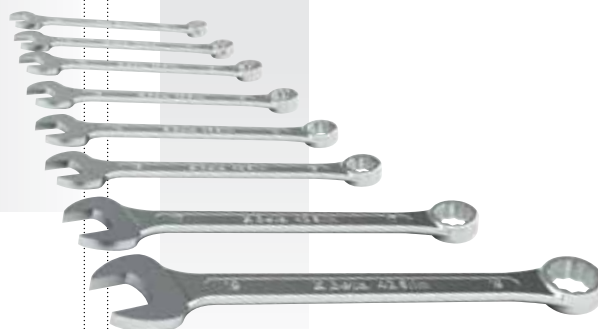
HODNOTY UTAHOVACÍHO MOMENTU JSOU VÝRAZNĚ VYŠŠÍ NEŽ U STANDARDNÍCH KLÍČŮ

31/B6

976 Kč

838 Kč

Sada 6 cylindrických vyrážečů

Ø 2-3-4-5-6-8 mm

**32**

Dílčíky



Ø mm	L mm	L1 mm	cena Kč	MO cena Kč
3	100	44	88	102
4	125	52	114	132
5	150	62	145	169

96N

Zástrčný klíč typu L

ISO 2936

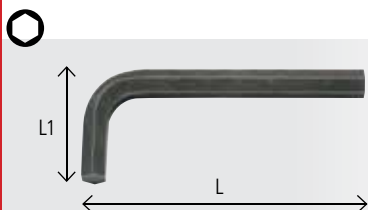

mm	L mm	L1 mm	cena Kč	MO cena Kč
0,9	32	10	5	7
1,3	44	12	5	7
1,5	46	15	6	7
2	51	17	6	7
2,5	57	20	7	8
3	64	22	8	9
3,5	68	25	8	10
4	72	28	10	12
4,5	78	30	11	13
5	83	32	12	15
6	94	37	17	20
7	99	40	22	26
8	105	43	29	34
9	111	46	35	41
10	119	49	41	48
11	126	52	51	60
12	134	56	60	70
13	142	62	75	88
14	151	69	88	103
16	165	72	131	154
17	174	79	143	166
19	194	88	197	224
22	216	99	375	442
24	242	111	492	581

96LBP

Zástrčné klíče typu L, s kuličkou, extra dlouhý model

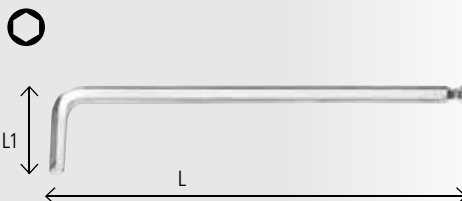

mm	L mm	L1 mm	cena Kč	MO cena Kč
1,5	90	15	17	21
2	100	17	19	24
2,5	112	20	22	27
3	127	22	23	29
4	144	27	26	31
5	163	32	30	38
6	184	37	35	43
8	204	44	53	65
10	230	49	86	108

96T

Inbusový klíč s rukojetí

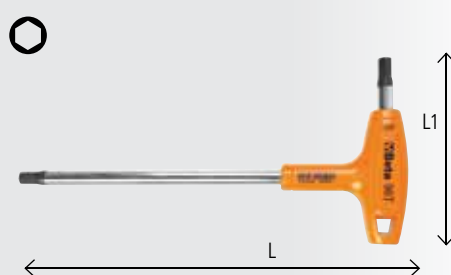

mm	L mm	L1 mm	cena Kč	MO cena Kč
2	139	52	123	142
2,5	153	55	123	142
3	153	55	129	149
3,5	179	70	140	157
4	179	70	140	163
4,5	200	84	151	172
5	200	84	154	178
6	221	103	185	212
7	236	106	216	248
8	255	117	254	290
10	285	132	302	345

332272 Kč **210 Kč**

Malý řezač trubek pro měděné trubky a trubky z lehkých slitin



UVEDENÉ CENY JSOU ZA KUS BEZ DPH

96N/SC9

235 Kč

203 Kč

Sada zástrčných klíčů typu L

1,5-2-2,5-3-4-5-6-8-10 mm

**99SQ**

Hákové klíče s čtyřhrannými výstupky na kruhové matice



Ø mm	B mm	cena Kč	MO cena Kč
15-35	2,7	387	484
35-50	3,5	445	563
50-80	4,7	591	741
80-120	6,2	806	1025
120-180	7,8	1060	1335

341626 Kč **533 Kč**

Řezací kleště trubek, pro plastové trubky

**336**799 Kč **660 Kč**

Teleskopický řezač trubek pro měděné trubky a trubky z lehkých slitin

6÷38 mm | 1/4''÷1''/2



- Beta Polska si vyhrazuje právo provést vylepšení nabízených produktů bez předchozího upozornění. Zobrazené obrázky jsou pouze ilustrační a nemusí přesně odpovídat vzhledu konkrétního výrobku a jeho rozměrů.
- Doporučené maloobchodní ceny jsou bez DPH. Vyhrazujeme si právo na změnu cen bez předchozího upozornění. V případě nutnosti změny cen budou příslušné informace uvedeny na stránkách www.beta-polska.pl a zároveň k dispozici u distributorů.
- Akce je platná v období od 07.10.2019- 31.12.2019 nebo do vyprodání zásob.

345SB

375 Kč

292 Kč

Odhrotač s otočnou výměnnou čepelí



363

Klíče na trubky pro vysoké namáhání vyrobeny z lehké slitiny

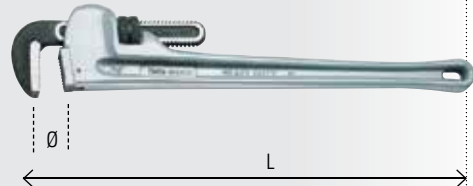

L	Ø	Ø	cena Kč	MO cena Kč
mm	max"	max mm		
350	2"gas	60	844	956
450	2 1/2"gas	76	1099	1305
600	3"gas	90	1945	2325
900	5"gas	140	3310	3960
1200	6"gas	165	3650	4340

378

Klíče na trubky, švédský typ, úzké čelisti 45°
DIN 5234



L	Ø	Ø	cena Kč	MO cena Kč
mm	max"	max mm		
250	1/2"gas	21	511	584
320	1"gas	34	711	832
410	1 1/2"gas	49	933	1090
550	2"gas	60	1480	1740
650	3"gas	90	2620	3070

426MD/SP10

3.410 Kč

2.400 Kč

Sada 10 rotačních fréz, pro ocel (včetně nerezové oceli)

- 426MD/CP-426MD/CT-
- 426MD/F- 426MD/T-
- 426MD/S

Ø 8÷12 mm



426MD

Rotační pilníky, vyrobeny z tvrdokovu

– Standardní brus s lámáním třísek

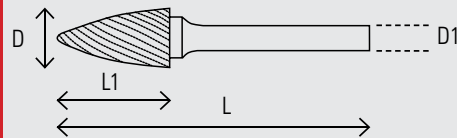

Pilník rotační, karbid, válcový



	D	D1	L1	L	cena Kč	MO cena Kč
	mm	mm	mm	mm		
426MD-3/CP3	3	3	14	38	88	116
426MD/CP6	6	6	16	50	160	215
426MD/CP8	8	6	19	63	171	233
426MD/CP9,5	9,5	6	19	63	251	339
426MD/CP12	12	6	25	69	361	487
426MD/CP16	16	6	25	69	590	793

Pilník rotační, karbid, válcový okrouhlý



	D	D1	L1	L	cena Kč	MO cena Kč
	mm	mm	mm	mm		
426MD-3/CT3	3	3	14	38	88	116
426MD/CT6	6	6	16	50	159	212
426MD/CT8	8	6	19	63	170	227
426MD/CT9,5	9,5	6	19	63	240	318
426MD/CT12	12	6	25	69	356	472
426MD/CT16	16	6	25	69	571	756

Pilník rotační, karbid, kulový



	D	D1	L1	L	cena Kč	MO cena Kč
	mm	mm	mm	mm		
426MD-3/S3	3	3	3	38	88	116
426MD/S6	6	6	5	50	133	178
426MD/S8	8	6	6,4	51	149	200
426MD/S9,5	9,5	6	8	53	187	251
426MD/S12	12	6	11	56	235	302
426MD/S16	16	6	14	59	387	520

Pilník rotační, karbid, oválný



	D	D1	L1	L	cena Kč	MO cena Kč
	mm	mm	mm	mm		
426MD-3/OV3	3	3	6	38	88	116
426MD/OV6	6	6	9,5	50	149	212
426MD/OV9,5	9,5	6	16	61	228	299
426MD/OV12	12	6	22	67	342	451
426MD/OV16	16	6	25	69	530	696

Pilník rotační, karbid, ostroúhlý okrouhlý



	D	D1	L1	L	cena Kč	MO cena Kč
	mm	mm	mm	mm		
426MD-3/FA3	3	3	13	38	88	116
426MD/FA6	6	6	19	50	148	197
426MD/FA8	8	6	19	63	154	206
426MD/FA9,5	9,5	6	19	63	231	312
426MD/FA12	12	6	25	69	307	414
426MD/FA16	16	6	25	69	495	665

Pilník rotační, karbid, ostroúhlý



	D	D1	L1	L	cena Kč	MO cena Kč
	mm	mm	mm	mm		
426MD-3/F3	3	3	13	38	88	116
426MD/F6	6	6	16	50	150	197
426MD/F8	8	6	19	63	160	209
426MD/F9,5	9,5	6	19	63	220	287
426MD/F12	12	6	25	69	291	384
426MD/F16	16	6	25	69	457	599

Pilník rotační, karbid, plamen



	D	D1	L1	L	cena Kč	MO cena Kč
	mm	mm	mm	mm		
426MD-3/OG3	3	3	16	38	88	116
426MD/OG6	6	6	16	50	153	200
426MD/OG8	8	6	19	63	188	248
426MD/OG10	10	6	25	70	227	296
426MD/OG12	12	6	32	76	389	511
426MD/OG16	16	6	36	81	624	820

Pilník rotační, karbid, zaoblený kužel



	D	D1	L1	L	cena Kč	MO cena Kč
	mm	mm	mm	mm		
426MD-3/TA3	3	3	13	38	88	116
426MD/TA6	6	6	16	50	152	200
426MD/TA8	8	6	22	67	190	251
426MD/TA9,5	9,5	6	27	72	230	302
426MD/TA12	12	6	28	73	338	445
426MD/TA16	16	6	25	78	606	793

Pilník rotační, karbid, kuželový



	D	D	L1	L	cena Kč	MO cena Kč
	mm	mm	mm	mm		
426MD-3/T3	3	3	11	38	88	116
426MD/T6	6	6	19	50	156	209
426MD/T8	8	6	19	63	145	194
426MD/T9,5	9,5	6	16	63	204	275
426MD/T12	12	6	22	69	260	340
426MD/T16	16	6	25	70	415	554

426MD-3/SX9

1.106 Kč

819 Kč

Sada 9 rotačních karbidových pilníků v plastové krabičce

- 426MD-3/CP3
- 426MD-3/CT3
- 426MD-3/S3
- 426MD-3/OV3
- 426MD-3/FA3
- 426MD-3/F3
- 426MD-3/OG3
- 426MD-3/TA3
- 426MD-3/T3

DO VYPRODÁNÍ ZÁSOB

410/SP19

726 Kč

628 Kč

Sada 19 vrtáků, krátké,
HSS, cylindrické
Ø 1÷10 x 0,5 mm

DIN 338 ISO 235

R ≤ 650 N/mm²

HV ~ 750÷820

**412/SP19**

1.505 Kč

1.305 Kč

Sada 19 HSS vybrušovaných
spirálovitých vrtáků
na kov s válcovou
stopkou

Ø 1÷10 x 0,5 mm

R ≤ 700 N/mm²

HV ~ 750÷820

**426/SP6**

3.760 Kč

3.260 Kč

Sada 6 HSS fréz na kuželové
zhloubení se 3 břity

GR 3-5-7-8-10-11

Ø 6,3÷20,5 mm

**436L**

Reverzační vratidla na závitníky
s ráčnou, dlouhá řada

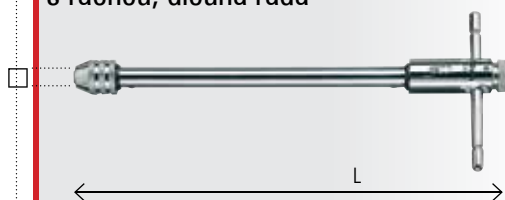

	□ mm	L mm	cena Kč	MO cena Kč
436L/1	2÷5 M3÷M8	245	641	783
436L/2	4,6÷8 M5÷M12	295	756	926

436

Reverzační vratidla na závitníky
s ráčnou

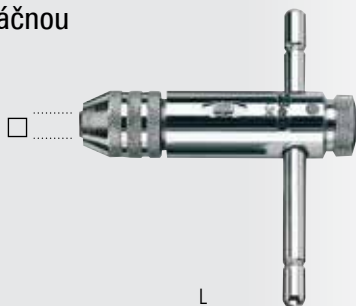

	□ mm	L mm	cena Kč	MO cena Kč
436/1	2÷5 M3÷M8	85	406	496
436/2	4,6÷8 M5÷M12	110	521	638

100

2.145 Kč

1.670 Kč

Klíč s kulatými čípký na kruhové matice
s předními otvory

Ø: 4,9-5,9-6,9-7,9 mm
Ø min-max: 18÷100 mm

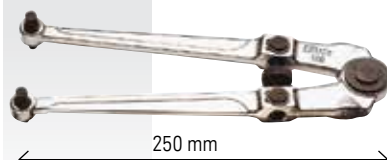

250 mm

446/C30

5.230 Kč

4.530 Kč

Sada závitníků a závitnic
z chromované oceli, metrický závit,
a příslušenství v dřevěném kufříku



430 M – 3x0,5-4x0,7-5x0,8-6x1-8x1,25-
10x1,5-12x1,75 mm

440 M – 3x0,5-4x0,7-5x0,8-6x1-8x1,25-
10x1,5-12x1,75 mm

435/1,5

444/1

rozměry kufříku: 325x220x35 mm
váha: 3,2 kg

560/C4+

26.120 Kč

22.780 Kč

Násobič momentu, poměr 5:1, s nohou
pro zachycení zpětné reakce



560/18

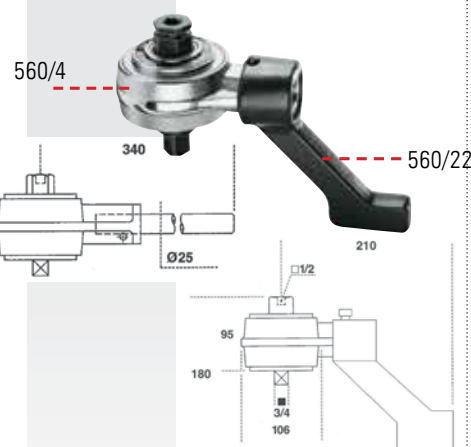

560/4

340

560/22

210

95

180

3/4

106

Nm	Kgfm	lbf.in	□	■
2700	270	2000	3/4"	1"

rozměry kufříku: 310x275x120 mm
váha: 5 kg

560/C12

20.090 Kč

16.670 Kč

Násobiče momentu pro pravostranné
a levostranné dotahování, v plastovém
kufříku

Poměr: 12:1



Nm	Kgfm	lbf.in	□	■
2500	250	1844	1/2"	1"

rozměry kufříku: 400x260x110 mm
váha: 7 kg

NOVINKA

665

Mechanický momentový klíč s digitálním zobrazením a reverzibilní ráčnou, pro pravostranné utahování, přesnost momentu $\pm 3\%$

- Automatické vypnutí po 30 min
- Displej zůstane zapnutý s nastavenou hodnotou momentu
- Uťahovací moment na 0,1%
- Napájení: 1x 3V baterie (součástí dodávky)

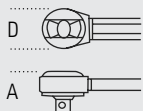

ČITELNOST
jasné, jednoduché
a přímočaré rozvržení

RYCHLÉ A PŘESNÉ DIGITÁLNÍ NASTAVENÍ UTAHOVACÍHO MOMENTU

665/6 2.950 Kč

3.840 Kč

Nm	■	D mm	A mm	L mm	váha g
10÷60	3/8	30	33	335	655

665/10 2.970 Kč

3.870 Kč

Nm	■	D mm	A mm	L mm	váha g
20÷100	3/8	30	33	375	725

665/10X 3.000 Kč

3.900 Kč

Nm	■	D mm	A mm	L mm	váha g
20÷100	1/2	30	37	375	725

665/20 3.270 Kč

4.250 Kč

Nm	■	D mm	A mm	L mm	váha g
40÷200	1/2	40	43	470	995

665/30 3.820 Kč

4.970 Kč

Nm	■	D mm	A mm	L mm	váha g
60÷330	1/2	40	43	590	1260

667N

Momentové klíče se signalizací kliknutím a oboustrannou ráčnou, pro pravostranné i levostranné utahování, přesnost utahování: $\pm 3\%$

UNI EN ISO 6789

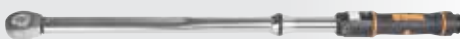
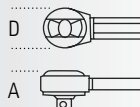

667N/20 3.520 Kč

4.270 Kč

1/2"	Nm	Kgfm	lbf.in	D mm	A mm	L mm	váha kg
	40÷200	4÷20	30÷150	40	43	470	1,01

667N/30 3.910 Kč

4.780 Kč

1/2"	Nm	Kgfm	lbf.in	D mm	A mm	L mm	váha kg
	60÷300	6÷30	50÷220	40	43	598	1,38

667N/40 9.970 Kč

12.190 Kč

3/4"	Nm	Kgfm	lbf.in	D mm	A mm	L mm	váha kg
	80÷400	8÷40	60÷295	50	50	711	2,09

677

Momentový klíč s omezovací západkou se zasouvací reverzibilní ráčnou pro utahování pravých a levých závitů s přesností: $\pm 4\%$

UNI EN ISO 6789

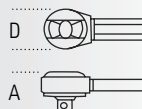

677/50 11.180 Kč

13.430 Kč

3/4"	Nm	Kgfm	lbf.in	D mm	A mm	L mm	váha kg
	100÷500	10÷50	70÷350	70	55	915	5,2

677/70 11.680 Kč

14.010 Kč

1"	Nm	Kgfm	lbf.in	D mm	A mm	L mm	váha kg
	150÷700	15÷70	100÷500	70	55	1140	6,2

677/100 12.070 Kč

14.490 Kč

1"	Nm	Kgfm	lbf.in	D mm	A mm	L mm	váha kg
	300÷1000	30÷100	200÷750	70	55	1470	7,5

677/C150 21.300 Kč

24.760 Kč

Momentové klíče položka 677 v pouzdru

UNI EN 26789 ISO 6789

3/4"

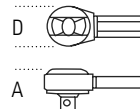

3/4"	Nm	Kgfm	lbf.in	D mm	A mm	L mm	váha kg
	700÷1500	70÷150	500÷1000	70	70	1475	10,4

677/CP200 40.700 Kč

49.000 Kč

Momentový klíč s omezovací západkou se zasouvací reverzibilní ráčnou pro utahování pravých a levých závitů s přesností: $\pm 4\%$ v pouzdru

UNI EN ISO 6789

1"

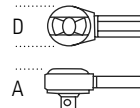

1"	Nm	Kgfm	lbf.in	D mm	A mm	L mm	váha kg
	900÷2000	90÷200	600÷1500	70	63	1920	13

720TX/C6 1.525 Kč

1.865 Kč

Sada 6 rázových hlavice Torx®

T30-T40-T45-T50-T55-T60

1/2"



rozměry kufříku: 275x120x65 mm
váha: 5,7 kg

720ME/C8

2.065 Kč

2.530 Kč

Sada 8 rázových inbusových hlavice

5-6-8-10-12-14-17-19 mm

1/2"



rozměry kufříku: 270x120x45 mm
váha: 1,71 kg

720/C12

2.570 Kč

2.020 Kč

12 nástavců pro rázovou rukojeť

10-11-12-13-14-17-19-22-24-27-30-32 mm

1/2"



rozměry kufříku: 195x80x55 mm
váha: 2 kg

728/C10

5.150 Kč

3.910 Kč

Sada 10 rázových hlavice

17-19-22-24-27-30-32-36-41-46 mm

3/4"



rozměry kufříku: 275x120x65 mm
váha: 5,7 kg

720/16

324 Kč

241 Kč

Rázový adaptér, 1/2" samice
a 3/4" samec

1/2"

 1/2
 3/4

44 mm

30 mm

728/15

526 Kč

400 Kč

Rázový adaptér, 3/4" samice
a 1/2" samec

3/4"

 1/2
 3/4

58 mm

Ø 38 mm

728/16

669 Kč

521 Kč

Rázový adaptér, 3/4" samice a 1"
samec

3/4"

 1
 3/4

62 mm

Ø 44 mm

729/15

838 Kč

629 Kč

Rázový adaptér, 1" samice a 3/4"
samec

1"

 1
 3/4

66,5 mm

54 mm



Vždy aplikujte sílu rovnoměrně a postupně abyste zabránili poškození nebo případnému zranění

993

197 Kč

156 Kč

Rovná tenká rýhovaná špičatá pinzeta
na pružiny, vyrobená z nerez oceli,
lesklý povrch

145 mm

994

157 Kč

127 Kč

Rovná velká vroubkovaná špičatá
pinzeta, vyrobená z nerezové oceli,
lesklý povrch

150 mm

867PE

Šestihhranné bity

10 mm



30 mm

mm	cena Kč	MO cena Kč
4	23	29
5	23	29
6	23	29
7	23	29
8	23	29
10	23	29
12	33	41

867PE/L

Šestihhranné bity dlouhé

10 mm



75 mm

mm	cena Kč	MO cena Kč
4	40	50
5	40	50
6	40	50
7	40	50
8	40	50
10	40	50
12	57	70

867XZN

Bity s profilem XZN®

10 mm



30 mm

	cena Kč	MO cena Kč
M4	29	35
M5	29	35
M6	29	35
M8	29	35
M10	29	35
M12	41	50

867XZN/L

Bity s profilem XZN® dlouhé

10 mm



75 mm

	cena Kč	MO cena Kč
M5	45	56
M6	45	56
M8	45	56
M10	45	56
M12	62	77

867TX

Bity pro šrouby s hlavou Torx®

10 mm



30 mm

	cena Kč	MO cena Kč
T20	23	29
T25	23	29
T30	23	29
T40	23	29
T45	23	29
T50	23	29
T55	23	29

867TX/L

Bity pro šrouby s hlavou Torx® dlouhé

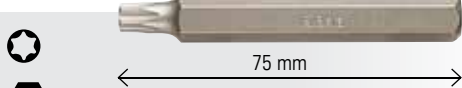

	cena Kč	MO cena Kč
T20	37	46
T25	37	46
T30	37	46
T40	37	46
T45	37	46
T50	37	46
T55	37	46

867RTX

Bity pro šrouby s hlavou Tamper Resistant Torx®



	cena Kč	MO cena Kč
T20	24	30
T25	24	30
T30	24	30
T40	24	30
T45	24	30
T50	24	30
T55	24	30

867RTX/L

Bity pro šrouby s hlavou Tamper Resistant Torx® dlouhé



	cena Kč	MO cena Kč
T20	40	50
T25	40	50
T30	40	50
T40	40	50
T45	40	50
T50	40	50
T55	40	50

867RIBE

Bity s profilem RIBE

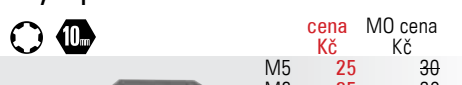

	cena Kč	MO cena Kč
M5	25	30
M6	25	30
M7	25	30
M8	25	30
M9	25	30
M10	25	30
M11	37	45
M12	37	45
M13	37	45

867RIBE/L

Bity s profilem RIBE, dlouhé



	cena Kč	MO cena Kč
M5	41	50
M6	41	50
M7	41	50
M8	41	50
M9	41	50
M10	41	50
M11	55	67
M12	55	67
M13	55	67

867

Hlavice 1/2 s uchycením do koncovky šroubováku 867

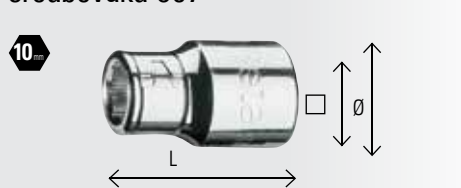

	mm	mm	L mm	Ø mm	cena Kč	MO cena Kč
867/1	10	3/8"	38	17	86	106
867/2	10	1/2"	38	22	95	119

861/C61P

2.260 Kč **1.875 Kč**

Sada 61 bitů a 1 magnetický šroubovák s rychlým uvolněním bitů



861LP	0,5x3-0,6x4,5-0,8x5,5-1,0x5,5-1,2x6,5-1,2x8-1,6x8 mm
861PE	2-2,5-3-4-5-6-8-10 mm
861PH	PH0-PH1-PH2-PH3
861PZ	PZ1-PZ2-PZ3
861TX	T6-T7-T8-T9-T10-T15-T20-T25-T27-T30-T40
861RTX	T9-T10-T15-T20-T25-T27-T30-T40
861TRW	1-2-3-4-5-6
861TQS	0-1-2-3-4-5-6-8-10
861SP	4-6-8-10-12
851SR	1/4"

rozměry kufříku: 270x120x45 mm
váha: 975 g

900FL

135 Kč **107 Kč**

Pružné prodloužení

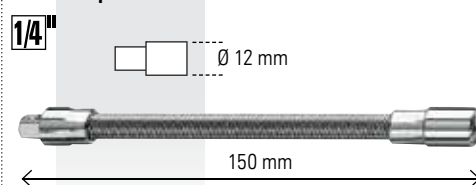

UVEDENÉ CENY JSOU ZA KUS BEZ DPH

900/C11

2.970 Kč **2.570 Kč**

Sada 11 šestihránných hlavice, 20 bitů a 8 příslušenství v kovovém kufříku

1/4" 1/4"



861LP	0,5x3-0,8x5,5-1x5,5-1,2x6,5 mm
861PE	3-4-5-6-8 mm3
861PH	0-1-2-3
861TX	T8-T10-T15-T20-T25-T30-T40
895/1	
900	5-5,5-6-7-8-9-10-11-12-13-14 mm
900/16	1/4 3/8
900/20	50 mm
900/21	150 mm
900/25	
900BG/30	
900/42	
900/55	48

rozměry kufříku: 270x120x45 mm
váha: 1,2 kg

900

Prodloužení

UNI/ISO 3315 DIN 3123



	L mm	Ø mm	cena Kč	MO cena Kč
900/20	50	11,5	65	83
900/20L	100	11,5	72	85
900/21	150	11,5	93	117
900/22	250	11,5	129	163
900/23	350	11,5	170	215

900/42 127 Kč

157 Kč

1/4" posuvná rukojeť tvaru T

UNI/ISO 3315 DIN 3122

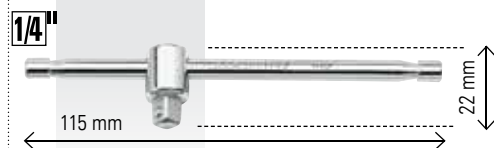

900/55 597 Kč

678 Kč

1/4" oboustranná ráčna, 48 zubů

UNI/ISO 3315 DIN 3122



920A

Nástrčné hlavice

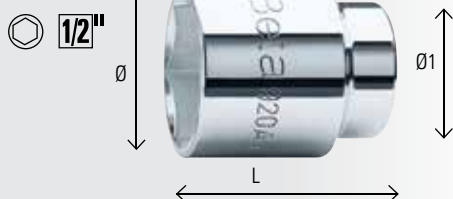
UNI/ISO 2725
DIN 3124

Ø	Ø	L	Ø1	cena Kč	MO cena Kč
8	12,4	38	21,7	90	103
9	13,5	38	21,7	90	103
10	14,9	38	21,7	90	104
11	16,1	38	21,7	90	104
12	17,5	38	21,7	90	104
13	18,7	38	21,7	93	106
14	20,1	38	21,7	93	106
15	21,5	38	22,5	93	106
16	22,7	38	23,7	94	108
17	24,1	38	23,1	94	108
18	25,3	39	24,0	94	108
19	26,6	39	24,0	94	108
20	27,8	40	25,0	95	109
21	28,8	40	25,0	95	109
22	29,9	41	26,0	95	109
23	30,8	42	26,0	97	111
24	32,2	43	27,0	97	111
25	33,2	44	27,0	97	111
26	34,7	45	28,0	102	117
27	36,2	46	29,0	102	117
28	37,2	47	30,0	102	117
29	38,6	48	31,0	107	122
30	40,2	48	32,0	107	122
32	42,3	49	34,0	116	131

920/16 163 Kč

194 Kč

Adaptér, 1/2" samice a 3/4" samec

UNI/ISO 3316 DIN 3123



920PE/C10 2.380 Kč

2.960 Kč

Sada 10 inbusových hlavice

4-5-6-7-8-10-12-14-17-19 mm

1/2"

rozměry kufříku: 270x120x45 mm
váha: 1,5 kg

920/...

1/2" prodloužení

1/2" UNI/ISO 3316 DIN 3123

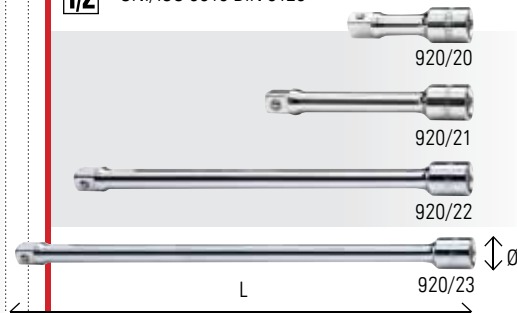

	L mm	Ø mm	cena Kč	MO cena Kč
920/20	75	22	175	209
920/21	125	22	203	233
920/22	255	22	216	257
920/23	375	22	295	351

920/36A 864 Kč

1.025 Kč

1/2" otočná rukojeť

UNI/ISO 3315 DIN 3122



920/38 1.181 Kč

1.405 Kč

1/2" otočná teleskopická rukojeť



920/42 194 Kč

251 Kč

1/2" posuvná rukojeť tvaru T

UNI/ISO 3316 DIN 3122

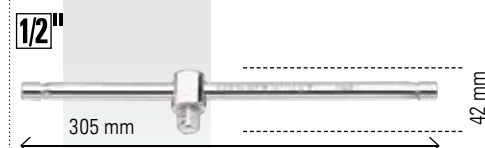

920/55 899 Kč

1.025 Kč

1/2" reverzibilní ráčna, 72 zubů

UNI/ISO 3315 DIN 3122

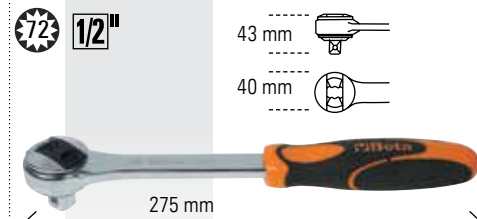

920/55X 743 Kč

886 Kč

1/2" reverzibilní krátká ráčna, 72 zubů

UNI/ISO 3315 DIN 3122



928/15 210 Kč

266 Kč

Adaptér, 3/4" samice a 1/2" samec

UNI/ISO 3316 DIN 3123

Vždy aplikujte sílu rovnoměrně a postupně,
abyste zabránili poškození nebo případnému zranění

928/16 241 Kč

302 Kč

Adaptér, 3/4" samice a 1" samec

UNI/ISO 3316 DIN 3123



928/42 699 Kč

838 Kč

3/4" posuvná rukojeť tvaru T

UNI/ISO 3315 DIN 3122

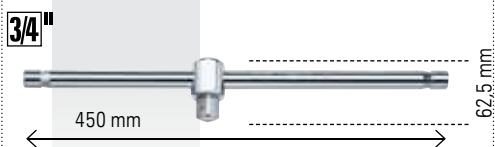

928/55 2.760 Kč

3.180 Kč

3/4" oboustranná ráčna, 72 zubů

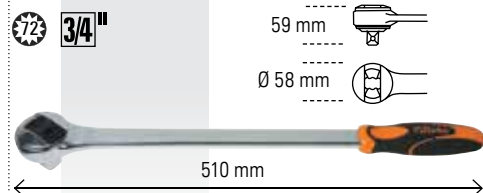

929/15 438 Kč

551 Kč

Adaptér, 1" samice a 3/4" samec

UNI/ISO 3316 DIN 3123



Vždy aplikujte sílu rovnoměrně a postupně, abyste zabránili poškození nebo případnému zranění

929

Prodloužení

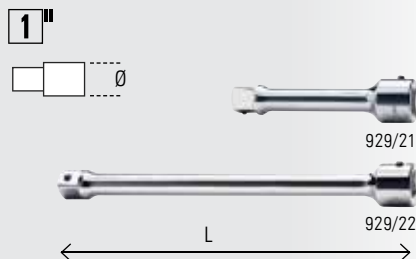

	L	Ø	cena	MO cena
	mm	mm	Kč	Kč
929/21	200	47	749	904
929/22	400	47	1080	1320

929/42 1.365 Kč

1.685 Kč

1" posuvná rukojeť tvaru T

UNI/ISO 3315 DIN 3122



929/55 3.170 Kč

3.940 Kč

1" oboustranná ráčna, 72 zubů

UNI/ISO 3315 DIN 3122

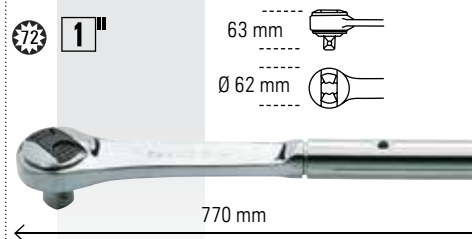

951

Klíče s rukojetí T s vnějším šestihranem



	L	L1	Ø1	cena	MO cena
mm	mm	mm	mm	Kč	Kč
2	125	63	4,0	241	275
2,5	150	63	4,0	241	275
3	150	63	4,0	241	275
3,5	175	76	5,5	249	287
4	175	76	5,5	249	287
4,5	195	87	6,5	283	324
5	195	87	6,5	283	324
6	215	99	8,0	342	390
7	230	109	9,0	382	439
8	250	122	10,0	382	439
9	265	132	11,0	477	544
10	280	142	12,0	477	544
12	305	160	15,0	686	823
14	330	178	17,0	857	1028

963 495 Kč

584 Kč

Páčidlo se špičatými a plochými ohnutými konci



964 489 Kč

581 Kč

Páčidlo se špičatými a pákovými konci

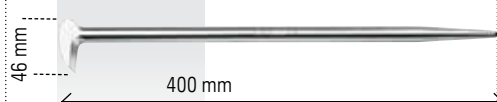

965/S3 914 Kč

1.080 Kč

Sada 3 montážních páčidel

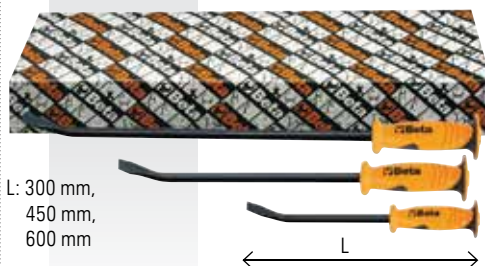

L: 300 mm,
450 mm,
600 mm

UVEDENÉ CENY JSOU ZA KUS BEZ DPH

1032

Kleště na vnitřní pojistné kroužky, rovné provedení rukojeti potažené vrstvou PVC

UNI 7914 DIN 5256



L	Ø mm	cena	MO cena
mm		Kč	Kč
140x0,9	8÷12	282	324
140x1,3	12÷25	286	327
180	19÷60	315	360
225	40÷100	403	478
300	85÷200	610	747

1034

Kleště na vnitřní pojistné kroužky, zahnuté provedení, 90°, rukojeti potažené vrstvou PVC

UNI 7914 DIN 5256



L	Ø mm	cena	MO cena
mm		Kč	Kč
130x0,9	8÷12	322	369
130x1,3	12÷25	324	372
170	19÷60	354	405
210	40÷100	454	535
290	85÷200	679	802

1036

Kleště na vnější pojistné kroužky, rovné provedení rukojeti potažené vrstvou PVC

UNI 7915 DIN 5254



L	Ø mm	cena	MO cena
mm		Kč	Kč
140x0,9	3÷10	314	360
140x1,3	10÷25	314	360
175	19÷60	325	372
225	40÷100	425	505
300	85÷200	692	814

1038

Kleště na vnější pojistné kroužky, zahnuté provedení, 90°, rukojeti potažené vrstvou PVC

UNI 7915 DIN 5254



L	Ø mm	cena	MO cena
mm		Kč	Kč
135x0,9	3÷10	354	405
135x1,3	10÷25	354	405
175	19÷60	363	417
220	40÷100	460	548
300	85÷200	743	883

1105/C29T

11.220 Kč

9.460 Kč

Sada 29 děrovačů, 2 až 50 mm



1105	2-3-4-5-6-7-8-9-10-12-14-16-18-20-22-24-26-28-30-32-34-36-38-40-42-44-46-48-50 mm
------	---

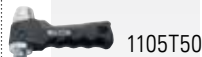

1105T50



1105AD-50

rozměry kufříku: 325x280x55 mm

1047BM

744 Kč

622 Kč

Kleště sikovky, nastavení tlačítkem, rukojeti ze dvou různých materiálů

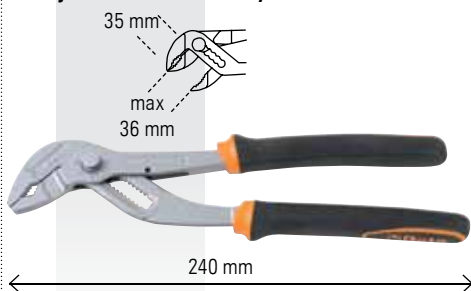

1082BM

Boční štípací kleště, rukojeti z dvou různých materiálů

UNI/ISO 5749



L	L1	✂	cena Kč	MO cena Kč
140	20	1,6	410	469
160	22	1,6	447	511

1150BM

Kombinované kleště leskle chromované, rukojeti z dvou různých materiálů

ISO 5746

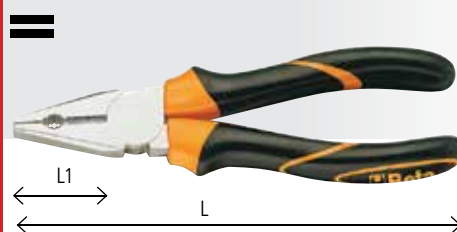

L	L1	✂	cena Kč	MO cena Kč
160	37	1,6	376	430
180	41	1,8	410	469
200	45	2,0	453	517
220	50	2,0	484	554

1166BM

Kleště s velmi dlouhými jehlovými vroubkovanými čelistmi, rukojeti z dvou různých materiálů

ISO 5745



L	L1	✂	cena Kč	MO cena Kč
160	56	1,6	434	499
200	76	1,6	487	557

1128BSX

402 Kč

340 Kč

Nůžky pro elektrikáře s odstupňovanými frézovacími profily, v pouzdře



1200MS

203 Kč

171 Kč

Magnetovač/odmagnetovač

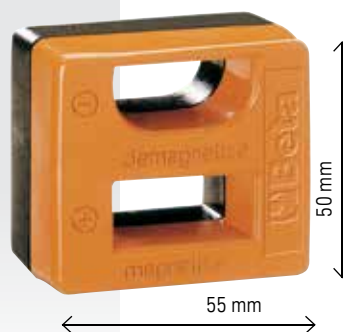

UVEDENÉ CENY JSOU ZA KUS BEZ DPH

1201

Šroubováky ploché

ISO 2380

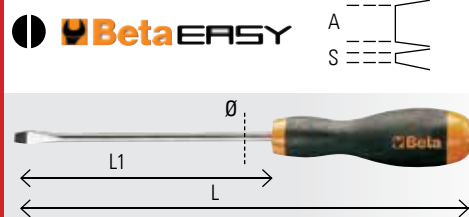

SxAxL1	L	Ø	cena Kč	MO cena Kč
0,4x2,5x50	146	2,5	52	60
0,4x2,5x75	166	2,5	55	62
0,5x3x75	171	3,0	55	63
0,5x3x100	196	3,0	55	64
0,6x3,5x75	171	3,5	56	64
0,6x3,5x100	196	3,5	57	65
0,8x4x100	196	4,0	57	65
0,8x4x125	221	4,0	58	66
0,8x4x150	246	4,0	62	71
1,0x5,5x100	209	5,0	70	80
1,0x5,5x125	234	5,0	71	82
1,0x5,5x150	259	5,0	74	85
1,2x6,5x100	220	6,0	80	92
1,2x6,5x125	234	6,0	83	95
1,2x6,5x150	270	6,0	83	97
1,2x8x150	282	8,0	114	132
1,2x8x200	332	8,0	121	140
1,6x10x200	332	9,5	136	157

1202

Křížové šroubováky Phillips®

UNI/ISO 8764

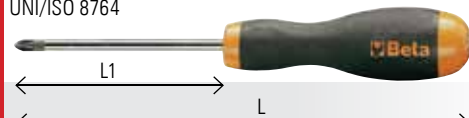

PHxDxL1	L	cena Kč	MO cena Kč
0x3x60	156	51	58
0x3x100	200	57	65
1x4,5x80	189	67	77
1x4,5x120	229	72	83
2x6x100	220	80	92
2x6x150	270	86	99
3x8x150	282	116	134
4x9,5x200	332	144	163

1243/D7

1.540 Kč

1.265 Kč

Sada 7 šroubováků s ocelovou hlavou

- 1241 1x5,5x100-1,2x6,5x125-1,2x8x150-1,6x10x200 mm
- 1242 PH1x4,5x100-PH2x6x100-PH3x8x150 mm



1203/D5

416 Kč

368 Kč

Sada 5 šroubováků

Beta EASY

- 1201 0,6x3,5x100-
1,0x5,5x150-
1,2x6,5x150 mm
- 1202 PH1x4,5x80-
PH2x6x100 mm

**1236B**

Lomené ploché šroubováky

UNI 7079 DIN 5200

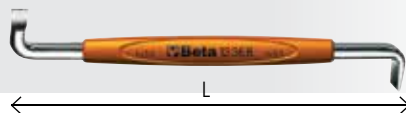

SxA	L	cena	MO cena
mm	mm	Kč	Kč
0,8x4	100	46	56
1x5,5	125	52	63
1,2x8	150	68	82

1238BLomené křížové šroubováky
Phillips®

UNI 7083 DIN 5208



PH	L	cena	MO cena
mm	mm	Kč	Kč
1-2	125	53	65
3-4	200	92	112

1257LPH/S8

1.026 Kč

876 KčSada 8 mikrošroubováků (položky
1257LP, 1257PH) v kufříku

1257LP 0,4x2-0,4x2,5-0,5x3-0,6x3,5-0,8x4 mm

1257PH PH00-PH0-PH1 mm

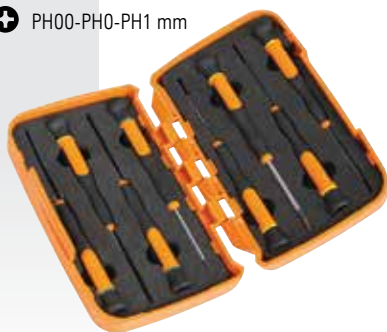
**1295/C14**

1.810 Kč

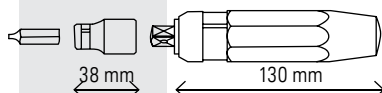
1.525 KčÚderový šroubovák s 14 bity
a 1 adaptérem

- 866LP 1,2x6,5-1,6x10 mm
- 866PH PH2-PH3
- 866PZ PZ2-PZ3
- 866PE 5-6 mm
- 866TX T27-T30-T40-T45-T50-T55
- 895/6 1/2-1 1/2-5/16
- 1295 1/2

rozměry kufříku: 170x100x35 mm
váha: 1.300 g**1370**

UNI 7778 DIN 1041

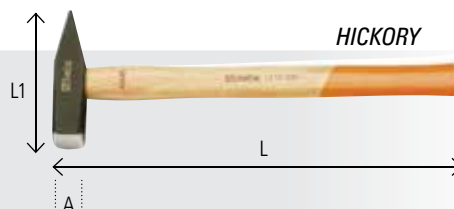
Kladiva pro techniky,
dřevěná násada

váha	A	L	L1	cena	MO cena
g	mm	mm	mm	Kč	Kč
100	15	260	82	159	188
200	19	280	95	184	218
300	23	300	105	210	245
400	25	310	112	227	266
500	27	320	118	252	296
600	30	330	122	264	312
800	33	350	130	298	351
1000	36	360	135	356	423
1500	42	380	145	375	445
2000	47	400	155	422	502

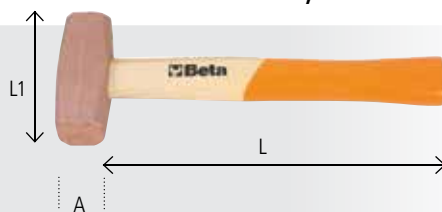
1385Kladiva s měděnou hlavou,
dřevěné násady

váha	A	L	L1	cena	MO cena
g	mm	mm	mm	Kč	Kč
400	26	260	75	467	599
600	32	270	80	692	883
800	34	280	90	908	1156
1000	37	280	100	1124	1440
1500	43	280	110	1690	2135
2000	48	300	120	2225	2780

UVEDENÉ CENY JSOU ZA KUS BEZ DPH

1391

Pružné paličky, celé pokryté pryží

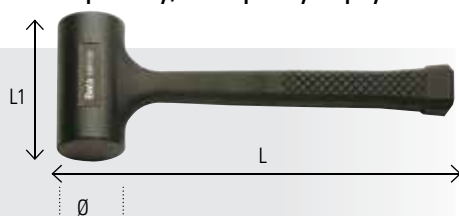

Ø	L	L1	cena	MO cena
mm	mm	mm	Kč	Kč
35	280	90	359	427
50	320	105	489	581
55	355	110	575	684
65	380	130	737	871

1430/S5

433 Kč

375 KčSada na stržené šrouby 5ks
Kuzelové vytahováky na zlomené
šrouby a kolíčky vyrobené z kalené
a temperované oceli

1430/1-1430/2-1430/3-1430/4-1430/5

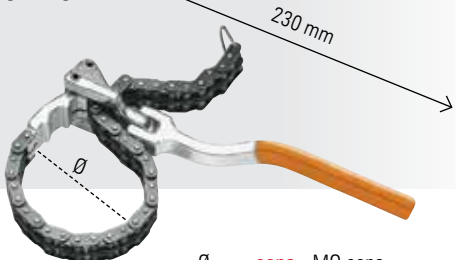
**1488-1488L**Klíč na olejový filtr s dvojitým
řetízkem

	Ø	cena	MO cena
	mm	Kč	Kč
1488	60÷110	1245	1490
1488L	60÷160	1395	1750

1490/1 - 1490/2

Páskové klíče na olejové filtry

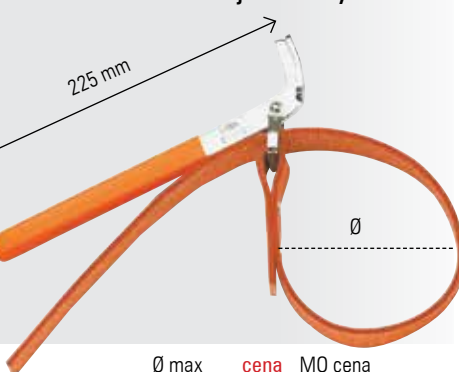

	Ø max	cena	MO cena
	mm	Kč	Kč
1490/1	160	476	629
1490/2	240	508	647

1489/33

230 Kč

171 Kč

Řemenice alternátoru, klíč na volné kolo

**NOVINKA****1490F**

520 Kč

403 Kč

Páskový klíč na olejové filtry

Ø Max: 200 mm

Váha: 250 g

3/8" 1/2"**NOVINKA****1493H**

451 Kč

349 Kč

3 ramenný samostavitelný klíč na olejové filtry, pro levostranné a pravostranné utahování

Ø min: 72 mm

Ø Max: 127 mm

Váha: 550 g

3/8" 1/2"**1707**

302 Kč

254 Kč

Měřič stoupání závitů

Pro metrické závitů ISO 60° a závitů Whitworth 55°

P (ISO) 0,25÷6

W 62÷4x1"

**1708**

Metrické spárové měřky

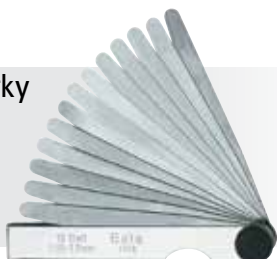

	S mm	cena Kč	MO cena Kč
1708/8	0,05÷0,50	89	107
1708/13	0,05÷1,00	102	128
1708/20	0,05÷1,00	162	203

1692

Svinovací metry, z dvou různých materiálů, pouzdra z ABS odolná proti nárazům, ocelové pásky, třída přesnosti II



L m	S mm	cena Kč	MO cena Kč
1692/2	2 16	74	93
1692/3	3 16	76	95
1692/5	5 19	108	134
1692/8	8 25	207	254

1715

475 Kč

362 Kč

Teleskopické kloubové kontrolní zrcátko chromované kovové těleso

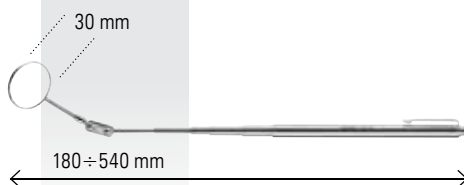
**1720/B12**

1.435 Kč

1.205 Kč

Sada 6 jehlových pilníků v plastové brašně

UNI 5569 UNI 5670

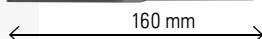

T ▲	—
P ▽	—
M ▸	—
Q ■	—
R ●	—
C ▽	—
B ▲	—
BT ◊	—
F ◐	—
ML ◑	—
PP ▨	—
RM ◆	—

**1737**

57 Kč

47 Kč

Kartáč, mosazné dráty

**1737NX**

97 Kč

74 Kč

Čisticí kartáč brzdových čelistí plastová rukojeť, ocelové dráty

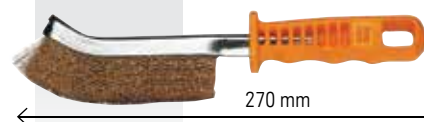
**1742A**

8.290 Kč

7.140 Kč

Nýtovací kleště pro závitové nýty se 4 vyměnitelnými trny



M	Ø mm	L mm
5	7	13
6	9	17
8	11	17
10	13	24

1749

224 Kč

178 Kč

Lepicí pistole z lakovaného plechu

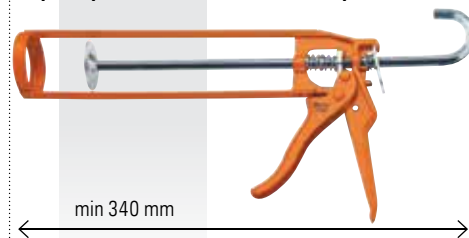
**1749A**

693 Kč

591 Kč

Lepicí pistole, profesionální model hliníková trubka



1750KG10

3.280 Kč

2.830 Kč

Páková maznice, 10 kg,
s vysokotlakou hadicí, 2 m

- Kompletní s otočnou koncovkou, zamezující zaškrncení hadice
- Tělo z hliníkového odlitku s kontrolním ventilem
- 3 rozdílné úrovně tlaku:
4 g - 275 bar
7 g - 206 bar
9 g - 137 bar
- Váha: 3500 g

**1756B**

375 Kč

276 Kč

Tužková olejnička

cc 500

**1751**

Kovové tlakové olejničky s ohebnou hubicí

140 mm



cc	D mm	cena Kč	MO cena Kč
200	62	238	278
300	75	260	299
500	85	273	321
750	100	311	363
1000	100	330	387

1750M

342 Kč

292 Kč

Malý mazací lis

- S mikrotryskou
- Především vhodný pro pneumatické nástroje

cc 100

D 43 mm

L 145 mm

**1777BM**

178 Kč

108 Kč

Sklopný nůž s výřezem pro odizolování vodičů, čepel z nerezové oceli

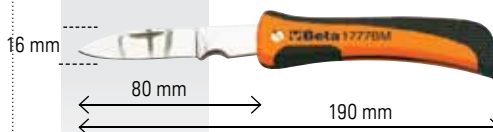

DO VYPRODÁNÍ ZÁSOB

1777T

423 Kč

286 Kč

Sklopný nůž s lichoběžníkovou čepelí z nerezové oceli, 5 náhradních čepelí



DO VYPRODÁNÍ ZÁSOB

1778W

448 Kč

298 Kč

Sklopný nůž, čepel z nerezové oceli, rukojeť s dřevěným osazením



DO VYPRODÁNÍ ZÁSOB

1778D

357 Kč

241 Kč

Sklopný nůž, čepel a rukojeť z nerezové oceli

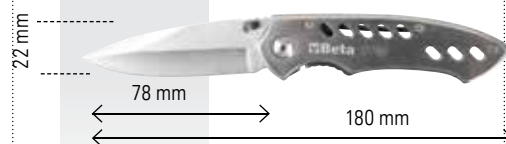

DO VYPRODÁNÍ ZÁSOB

1778SOS

457 Kč

349 Kč

Nůž na bezpečnostní pásy s hrotem na rozbití okna, v pouzdře

**1915B 1915C**

Polyuretanové kroucené hadice, 95 Shore

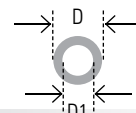

1915B délka až 9 m

D1xD mm	Ø GAS BSP	cena Kč	MO cena Kč
6,5x10	1/4"	572	753
8x12	1/4"	673	917
11x16	3/8"	1073	1460

1915C délka až 12 m

D1xD mm	Ø GAS BSP	cena Kč	MO cena Kč
6,5x10	1/4"	635	850
8x12	1/4"	806	1077
11x16	3/8"	1310	1780

1915D 1915E

Opletená polyuretanová hadice, 95 Shore

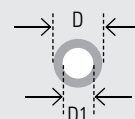

1915D délka 9 m

D1xD mm	Ø GAS BSP	cena Kč	MO cena Kč
8x12	1/4"	756	895
11x16	3/8"	1168	1415

1915E délka 12 m

D1xD mm	Ø GAS BSP	cena Kč	MO cena Kč
8x12	1/4"	972	1171
11x16	3/8"	1395	1780

AH0379145

2.330 Kč **1.735 Kč**

Tlaková hadice 13x19, 15 m

- Hadice z vyztuženého PVC
- Koncovky s vnějším závitem 1/2"
- Max. pracovní tlak 20 barů



1919F1/2

3.030 Kč **2.370 Kč**

Filtr-regulátor-mazací zařízení

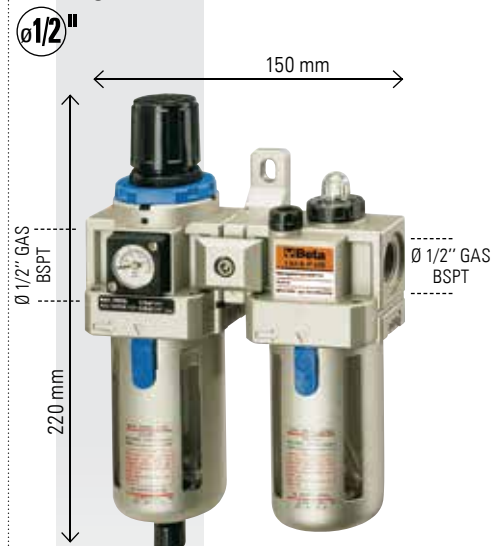

Vstup vzduchu/výstup: 1/2" GAS BSPT
 Maximální kapacita vzduchu: 2500 l/min
 Maximální tlak: 9,5 barů
 Provozní tlak: 0,5-8,5 barů
 Provozní teplota: 5-60°C
 Kapacita filtru: 7 µm
 Kapacita nádoby 60 cc / olej 90 cc
 Váha: 1.300 g

AH0613146

90 Kč **70 Kč**

Náhradní hadice 400 mm k pistoli na huštění pneumatik 25/D-RB



AH060418

1.003 Kč **749 Kč**

Homologovaná pistole na huštění pneumatik s manometrem 25/D-RB

Technické parametry:

- Poniklované tělo z hliníku
- Manometr s pr. 60 mm
- Dvojitá stupnice, 0-10 bar a 0-140 psi
- Odpouštěcí tlačítko přebytečného vzduchu
- Svorka 25/W
- Gumová hadice o délce 400 mm
- Protiskluzová gumová rukojeť
- Rozměry: 215x165x40 mm
- Hmotnost: 430 g
- Maximální pracovní tlak 10 barů (145 psi)



CE



1921B1

3470 Kč **2.920 Kč**

Malá reverzační pneumatická ráčna S mechanickou západkou

1/4" CE



Volná rychlost – 350 obr/min
 Max. krouticí moment – 24 Nm
 Vzduchový přívod – 1/4" GAS
 Pracovní tlak – 6,2 bar
 Průměrná spotřeba vzduchu – 68 l/min
 Vnitřní průměr hadice (Ø) – 8 mm
 Kapacita šroubu – (kl. 8,8) M7 ● 11 mm
 Kapacita šroubu – (kl. 12,9) M6 ● 10 mm
 Váha: 400 g

1921M1

3.010 Kč **2.530 Kč**

Kompaktní reverzační pneumatická ráčna

S mechanickou západkou

1/4" CE



Volná rychlost – 200 obr/min
 Max. krouticí moment – 27 Nm
 Vzduchový přívod – 1/4" GAS
 Pracovní tlak – 6,2 bar
 Průměrná spotřeba vzduchu – 96 l/min
 Vnitřní průměr hadice (Ø) – 8 mm
 Kapacita šroubu – (kl. 8,8) M7 ● 11 mm
 Kapacita šroubu – (kl. 12,9) M6 ● 10 mm
 Váha: 640 g

1921M2

3.010 Kč **2.530 Kč**

Reverzační ráčna S mechanickou západkou

3/8" CE



Volná rychlost – 200 obr/min
 Max. krouticí moment – 27 Nm
 Vzduchový přívod – 1/4" GAS
 Pracovní tlak – 6,2 bar
 Průměrná spotřeba vzduchu – 96 l/min
 Vnitřní průměr hadice (Ø) – 8 mm
 Kapacita šroubu – (kl. 8,8) M7 ● 11 mm
 Kapacita šroubu – (kl. 12,9) M6 ● 10 mm
 Váha: 640 g

1921N3

3.010 Kč **2.530 Kč**

Reverzační ráčna S mechanickou západkou

1/2" CE



Volná rychlost – 150 obr/min
 Max. krouticí moment – 68 Nm
 Vzduchový přívod – 1/4" GAS
 Pracovní tlak – 6,2 bar
 Průměrná spotřeba vzduchu – 140 l/min
 Vnitřní průměr hadice (Ø) – 10 mm
 Kapacita šroubu – (kl. 8,8) M10 ● 16 mm
 Kapacita šroubu – (kl. 12,9) M8 ● 13 mm
 Váha: 1,22 kg

1927XM

5.020 Kč **3.820 Kč**

Pneumatická rázová utahovačka, jednokladívková, kompaktní Impulzní mechanismus typu „jednokladívkový úder“

- Velmi kompaktní a výkonný
- Tři nastavitelné polohy utahování / povolování
- Výfuk skrz rukojeť
- Vyvažovací hák

1/2" CE



Volná rychlost – 10.000 obr./min.
 Max. krouticí moment – 770 Nm
 Vzduchový přívod – 1/4" GAS
 Pracovní tlak – 6,2 Bar
 Průměrná spotřeba vzduchu – 122 l/min
 Vnitřní průměr hadice (Ø) – 10 mm
 Kapacita šroubu – kl 8,8 M22 ● 34 mm
 Kapacita šroubu – kl 12,9 M18 ● 27 mm
 Váha: 1.300 g

1927CD

5830 Kč

4.320 Kč

Pneumatická rázová utahovačka,
vyrobená z kompozitního materiálu
Dvojitě příklepové impulzní zařízení

1/2" CE

Volná rychlost – 7.000 obr./min.
Max. krouticí moment – 1.020 Nm
Pracovní utahovací moment – 610 Nm
Vzduchový přívod – 1/4" GAS
Pracovní tlak – 6,2 Bar
Průměrná spotřeba vzduchu – 130 l/min
Vnitřní průměr hadice (Ø) – 10 mm
Kapacita šroubu – kl 8.8 M22 ● 34 mm
Kapacita šroubu – kl 12.9 M18 ● 27 mm
Váha: 1,9 kg

1927P

7.220 Kč

5.430 Kč

Pneumatická rázová utahovačka,
vyrobená z kompozitního materiálu
Dvojitě příklepové impulzní zařízení

- Lehké a dobře vyvážené pro snazší používání
- Oboustranná páka
- Tři nastavitelné polohy šroubování
- Výfuk skrz rukojeť

1/2" CE

Volná rychlost – 7.500 obr./min.
Max. krouticí moment – 1750 Nm
Pracovní tlak – 6,2 Bar
Průměrná spotřeba vzduchu – 290 l/min
Vnitřní průměr hadice (Ø) – 10 mm
Kapacita šroubu – kl 8.8 M24 ● 36 mm
Kapacita šroubu – kl 12.9 M20 ● 30 mm
Váha: 2 kg

1930HLA

31.340 Kč

25.340 Kč

Obousměrná rázová utahovačka
Dvojitě příklepové impulzní zařízení

1" CE

Volná rychlost – 3.000 obr./min.
Max. krouticí moment – 3.661 Nm
Vzduchový přívod – 1/2" GAS
Pracovní tlak – 6,2 Bar
Průměrná spotřeba vzduchu – 460 l/min
Vnitřní průměr hadice (Ø) – 13 mm
Kapacita šroubu – kl 8.8 M42 ● 65 mm
Kapacita šroubu – kl 12.9 M33 ● 50 mm
Váha: 16.400 g

1930NCD

22.570 Kč

17.780 Kč

Obousměrná rázová utahovačka,
vyrobená z kompozitního materiálu
Dvojitě příklepové impulzní zařízení

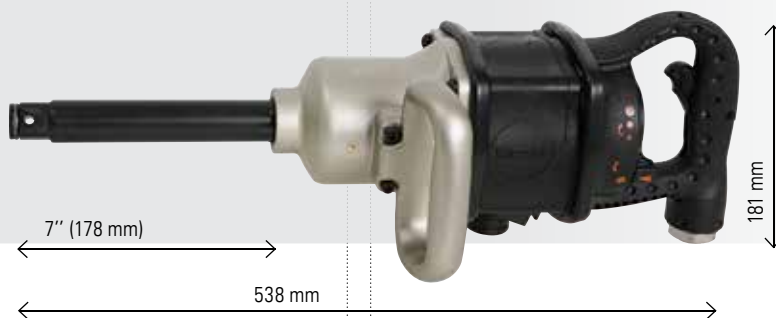
1" CE

Volná rychlost – 4.000 obr./min.
Max. krouticí moment – 2445 Nm
Vzduchový přívod – 1/2" GAS
Pracovní tlak – 6,2 Bar
Průměrná spotřeba vzduchu – 320 l/min
Vnitřní průměr hadice (Ø) – 13 mm
Kapacita šroubu – kl 8.8 M36 ● 55 mm
Kapacita šroubu – kl 12.9 M30 ● 46 mm
Váha: 8,75 kg

1930CD

21.960 Kč

17.460 Kč

Obousměrná rázová utahovačka,
vyrobená z kompozitního materiálu
Dvojitě příklepové impulzní zařízení

1" CE

Volná rychlost – 4.000 obr./min.
Max. krouticí moment – 2445 Nm
Vzduchový přívod – 1/2" GAS
Pracovní tlak – 6,2 Bar
Průměrná spotřeba vzduchu – 320 l/min
Vnitřní průměr hadice (Ø) – 13 mm
Kapacita šroubu – kl 8.8 M36 ● 55 mm
Kapacita šroubu – kl 12.9 M30 ● 46 mm
Váha: 7,1 kg

1931AN10

3.940 Kč **3.140 Kč**

Reverzační úhlová vrtačka



Kapacita sklíčidla – 1÷10 mm
Vřetenový závit – 3/8" 24 UNF
Volná rychlost – 1400 obr./min
Vzduchový přívod – 1/4" GAS
Výkon – 0,38 kW
Pracovní tlak – 6,2 bar
Průměrná spotřeba vzduchu – 150 l/min
Vnitřní průměr hadice (Ø) – 10 mm
Váha: 1.050 g

1932B10

2.445 Kč **1.970 Kč**

Reverzační vrtačka



Kapacita sklíčidla – 1÷10 mm
Vřetenový závit – 3/8" 24 UNF
Volná rychlost – 1.800 obr./min
Vzduchový přívod – 1/4" GAS
Výkon – 0,44 kW
Pracovní tlak – 6,2 bar
Průměrná spotřeba vzduchu – 160 l/min
Vnitřní průměr hadice (Ø) – 10 mm
Váha: 1.150 g

1932RS13

3.210 Kč **2.570 Kč**

Obousměrná vrtačka



Kapacita sklíčidla – 1,5÷13 mm
Vřetenový závit – 1/2" 20 UNC
Volná rychlost – 750 obr./min
Vzduchový přívod – 1/4" GAS
Výkon – 0,55 kW
Pracovní tlak – 6,2 bar
Průměrná spotřeba vzduchu – 160 l/min
Vnitřní průměr hadice (Ø) – 10 mm
Váha: 1.400 g

1933

2.055 Kč **1.715 Kč**

Bruska na formy



Kapacita sklíčidla – 3-6 mm
Volná rychlost – 25.000 obr./min
Vzduchový přívod – 1/4" GAS
Výkon – 0,20 kW
Pracovní tlak – 6,2 Bar
Průměrná spotřeba vzduchu – 230 l/min
Vnitřní průměr hadice (Ø) – 10 mm
Váha: 380 g

1933L

2.590 Kč **2.160 Kč**

Bruska na formy s dlouhým vřetenem

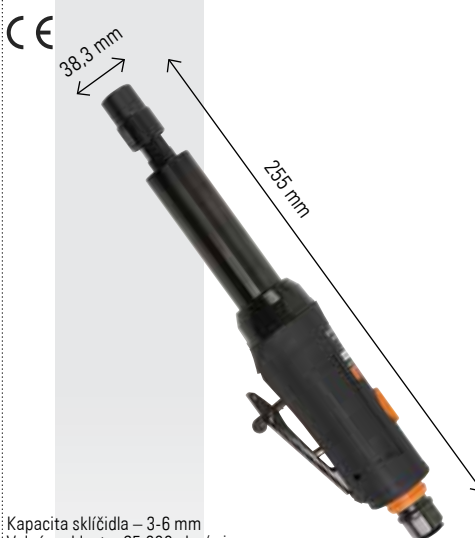

Kapacita sklíčidla – 3-6 mm
Volná rychlost – 25.000 obr./min
Vzduchový přívod – 1/4" GAS
Výkon – 0,20 kW
Pracovní tlak – 6,2 Bar
Průměrná spotřeba vzduchu – 270 l/min
Vnitřní průměr hadice (Ø) – 10 mm
Váha: 670 g

1933AN90

2.590 Kč **2.160 Kč**

Úhlová bruska



Kapacita sklíčidla – 3-6 mm
Volná rychlost – 20.000 obr./min
Vzduchový přívod – 1/4" GAS
Výkon – 0,20 kW
Pracovní tlak – 6,2 Bar
Průměrná spotřeba vzduchu – 230 l/min
Vnitřní průměr hadice (Ø) – 10 mm
Váha: 510 g

1934MAV

2.830 Kč **2.345 Kč**

Malá bruska na formy

– Kompaktní a lehké, pro velice snadnou manipulaci
– Chráněno kabelem o délce 1,5 m



Kapacita sklíčidla – 3 mm
Volná rychlost – 56.000 obr./min
Vzduchový přívod – 1/4" GAS
Výkon – 0,04 kW
Pracovní tlak – 6,2 Bar
Průměrná spotřeba vzduchu – 115 l/min
Vnitřní průměr hadice (Ø) – 4,5 mm
Váha: 205 g

1937N10

5.630 Kč **4.510 Kč**

Pneumatická pásová bruska

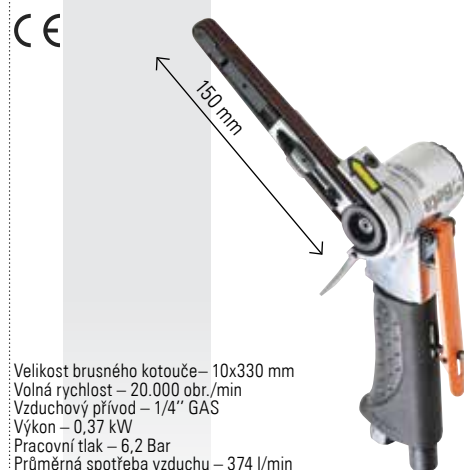

Velikost brusného kotouče – 10x330 mm
Volná rychlost – 20.000 obr./min
Vzduchový přívod – 1/4" GAS
Výkon – 0,37 kW
Pracovní tlak – 6,2 Bar
Průměrná spotřeba vzduchu – 374 l/min
Vnitřní průměr hadice (Ø) – 10 mm
Váha: 850 g

1937N20

6.290 Kč **5.050 Kč**

Pneumatická pásová bruska



Velikost brusného kotouče – 20x520 mm
Volná rychlost – 16.000 obr./min
Vzduchový přívod – 1/4" GAS
Výkon – 0,45 kW
Pracovní tlak – 6,2 bar
Průměrná spotřeba vzduchu – 400 l/min
Vnitřní průměr hadice (Ø) – 10 mm
Váha: 1600 g

1936/5

9.320 Kč **7.050 Kč**

Úhlová bruska

CE



Velikost brusného kotouče – 125 mm
Vřetenový závit – M14
Volná rychlost – 10.500 obr./min
Vzduchový přívod – 1/4" GAS
Výkon – 0,7 kW
Pracovní tlak – 6,2 Bar
Průměrná spotřeba vzduchu – 380 l/min
Vnitřní průměr hadice (Ø) – 10 mm
Váha: 1,98 kg

1936/5A

6.160 Kč **5.110 Kč**

Úhlová bruska

CE



Velikost brusného kotouče – 125 mm
Vřetenový závit – M14
Volná rychlost – 10.000 obr./min
Vzduchový přívod – 1/4" GAS
Výkon – 0,66 kW
Vzduchový přívod – 1/4" GAS
Pracovní tlak – 6,2 Bar
Průměrná spotřeba vzduchu – 390 l/min
Vnitřní průměr hadice (Ø) – 10 mm
Váha: 1,87 kg

1936/7

13.880 Kč **11.370 Kč**

Úhlová bruska

CE



Velikost brusného kotouče – 178 mm
Vřetenový závit – M14
Volná rychlost – 7.000 obr./min
Vzduchový přívod – 3/8" GAS
Výkon – 1,4 kW
Pracovní tlak – 6,2 Bar
Průměrná spotřeba vzduchu – 500 l/min
Vnitřní průměr hadice (Ø) – 13 mm
Váha: 3,400 g

1938

3.870 Kč **3.140 Kč**

Nástroj k vyjímání čelního skla

CE

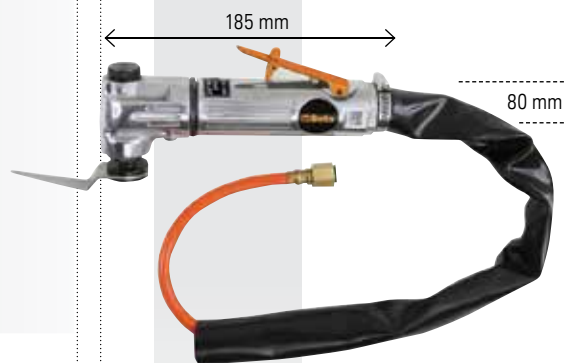

Kmity/minuta – 20.000
Vzduchový přívod – 1/4" GAS
Pracovní tlak – 6,2 Bar
Průměrná spotřeba vzduchu – 200 l/min
Vnitřní průměr hadice (Ø) – 6,5 mm
Váha 1.000 g

1940

2.760 Kč **2.210 Kč**

Pneumatické kladivo

CE (11)



Vstupní sekáč – 11 mm
Velikost pístu – 19 mm
Vzduchový přívod – 1/4" GAS
Zdvih pístu – 67 mm
Úderů za minutu – 3500
Pracovní tlak – 6,2 Bar
Průměrná spotřeba vzduchu – 240 l/min
Vnitřní průměr hadice (Ø) – 8 mm
Váha: 1.920 g

1940/S5

1.074 Kč **902 Kč**

Sada 5 sekáčů pro pneumatická kladiva položka 1940

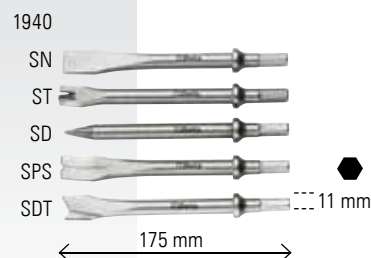

1946T

5.020 Kč **4.250 Kč**

Pneumatická nýtovačka

– Dodávána se zaměnitelnými tryskami pro ocelové, nerezové, hliníkové a měděné nýty dlouhé 2,4 - 3,2 - 4,0 - 4,8 mm



Hnací výkon – 9.000 N
Délka zdvihu – 16 mm
Vstup vzduchu – 1/4" GAS
Pracovní tlak – 6,2 Bar
Spotřeba tlakového vzduchu – 2,0 l/cykl
Vnitřní velikost hadice (Ø) – 8 mm
Nerez ocel Ø 4,8 mm
Váha: 1,7 kg

1946C/7,8

17.910 Kč **13.970 Kč**

Pneumatická nýtovačka

– Automatické sání vzduchu
– Dodávána smontovaná pro ocelové, nerezové, hliníkové a měděné nýty délky 4,8 - 5,6 - 6,4 - 7,8 mm



Síla trakce – 16900 N
Délka úderu – 22,5 mm
Vzduchový přívod – 1/4" GAS
Pracovní tlak – 6,2 Bar
Průměrná spotřeba vzduchu – 4,9 l/cykl
Vnitřní průměr hadice (Ø) – 10 mm
Maximální kapacita nýtu – Nerez ocel Ø 7,8 mm
Váha: 1.800 g

1944N

6.590 Kč **5.560 Kč**

Jehlové kladivo reduktor

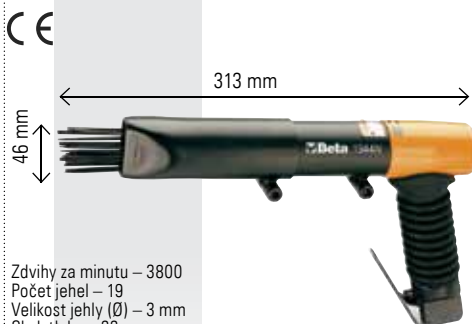

Zdvihy za minutu – 3800
Počet jehel – 19
Velikost jehly (Ø) – 3 mm
Skok tloka – 33 mm
Vstup vzduchu – 1/4" GAS
Pracovní tlak – 6,2 Bar
Průměrná spotřeba vzduchu – 85 l/min
Vnitřní velikost hadice (Ø) – 8 mm
Váha: 2,7 kg

1947G

2.920 Kč **2.475 Kč**

Mazací pistole

– Hlava z hliníkového odlitku
– Ergonomický úchop pro jednoduchý přístup k mazaným bodům
– Mosazný ventil odolný proti korozi
– Pro 400 g patrony nebo tuk v objemu až 500 cc
– Velikost: 54 (vnitřní) x 260 mm
– Vzduchový vstup: 1/4" GAS
– Provozní tlak: 4 ÷ 10 Bar



Pracovní tlak – 3 ÷ 10 bar
Vzduchový přívod – 1/4" GAS
Váha: 1,16 kg

1948

4.160 Kč **3.240 Kč**

Gravírovací pero



Provozní tlak – 6,2 Bar
Průměrná spotřeba vzduchu – 50 l/min
Váha: 150 g

Maximální tvrdost 60 HRC

1949G

306 Kč **238 Kč**

Progresivní ofukovací pistole s regulátorem vzduchu

– Konstrukce ventilu a ovládací páka umožňuje regulaci průtoku vzduchu
Vstupní vzduch skrze mosaznou spojku se závitem 1/4"
– Maximální tlak vzduchu: 11 Bar
– Provozní teplotat: -20°C/+70°C
Váha: 140 g



Vzduchový přívod: 1/4" GAS
Provozní tlak: 6-8 Bar
Maximální provozní tlak: 11 bar
Provozní teplota: -15°C/+70°C
Váha: 140 g

1949BC

324 Kč **248 Kč**

Progresivní ofukovací pistole s pryžovou tryskou

– Tělo z kompozitního materiálu odolné proti rázům a opotřebením
– Vyměnitelná pryžová tryska odolná proti poškrábání



Hliníková vložka se závitem – 1/4" GAS
Pracovní tlak – 6-8 Bar
Vzduchový přívod – 1/4" GAS
Maximální provozní tlak – 15 Bar
Průměrná spotřeba vzduchu – 87 l/min
Provozní teplota – -20°C/+70°C
Váha: 110g

1949T

417 Kč **324 Kč**

Teleskopická progresivní ofukovací pistole

– Tělo z kompozitního materiálu odolné proti rázům a opotřebením
– Teleskopická ocelová otočná trubka 165 mm ÷ 300 mm

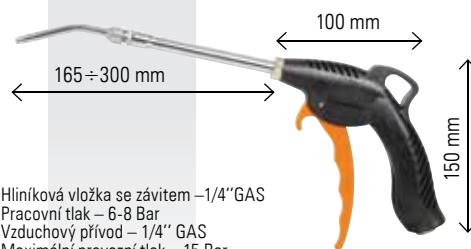

Hliníková vložka se závitem – 1/4" GAS
Pracovní tlak – 6-8 Bar
Vzduchový přívod – 1/4" GAS
Maximální provozní tlak – 15 Bar
Průměrná spotřeba vzduchu – 144 l/min
Provozní teplota – -20°C/+70°C
Váha: 160 g

2005PA/D 921 Kč

1.074 Kč

Pouzdro na nástroje, prázdné, vyrobeno z nylonu, s popruhem



2005PA/S 318 Kč

372 Kč

Pouzdro na nástroje, prázdné, vyrobeno z nylonu, s popruhem



8188C 83 Kč

101 Kč

Kurtna s ráčnou, LC 750 kg
polyesterový pás s vysokou pevností v tahu (PES)

EN 12195-2
L 5 m 25 mm

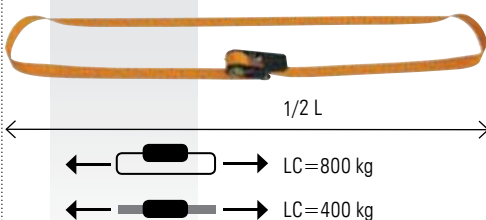

8188F

Kurtny se stahovací sponou, LC 200 kg,
pás z polypropylenu s vysokou nosností (PP)

EN 12195-2 25 mm

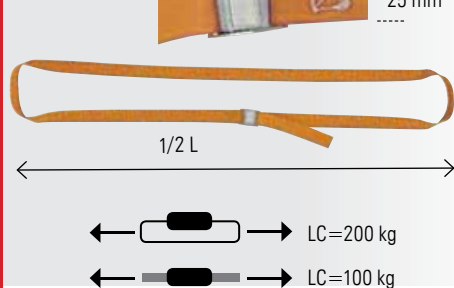

L m	cena Kč	MO cena Kč
1,5	31	37
2,0	35	40
2,5	39	45
3,0	42	48
5,0	51	60

POLYESTEROVÉ PÁSOVÉ ZÁVĚSY

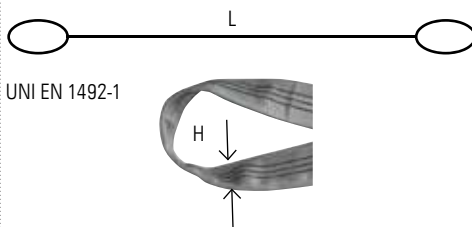

8150

1T, fialové
CE



L m	H mm	WLL ton	cena Kč	MO cena Kč
0,5	30	1	64	79
1	30	1	79	100
1,5	30	1	103	129
2	30	1	113	142
2,5	30	1	133	166
3	30	1	144	178
4	30	1	187	233
5	30	1	219	272
6	30	1	257	324
8	30	1	340	420

8153

2T, zelené
CE



L m	H mm	WLL ton	cena Kč	MO cena Kč
1	60	2	130	160
1,5	60	2	171	212
2	60	2	198	245
2,5	60	2	232	287
3	60	2	267	330
4	60	2	337	417
5	60	2	406	502
6	60	2	476	590
8	60	2	616	762
10	60	2	749	932

8156

3T, žluté
CE

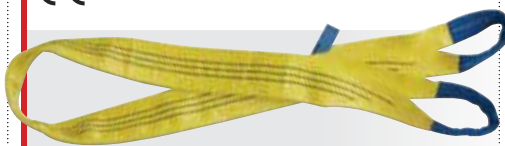

L m	H mm	WLL ton	cena Kč	MO cena Kč
1	90	3	181	224
1,5	90	3	241	299
2	90	3	298	369
2,5	90	3	352	436
3	90	3	410	505
4	90	3	511	632
5	90	3	613	759
6	90	3	718	892
8	90	3	940	1165
10	90	3	1143	1420
12	90	3	1450	1795

UVEDENÉ CENY JSOU ZA KUS BEZ DPH

GRAVUREM-S

Ocelové raznice se sílou
600-800 N/mm²

- Typ podle normy DIN 1451
- Vyrobeny z vysoce kvalitní nástrojové oceli
- Povrch hladce matný
- Každá značka je popsána: je natištěn symbol, velikost písma, Made in Germany, mezinárodní ochranné známky ochrany očí
- Tvrdost 50-60 HRC
- Velikost písma/číslice: od 1 do 15 mm
- Sady zabalené v krabicích z modrého plast

Č. 100 - číslice 0-9 (9 ks)
Č. 101 - velká písmena A-Z
+ znak & (27 ks)



CYFRY	mm	cena Kč	MO cena Kč
100010K0	1	202	264
100015K0	1,5	133	174
100020K0	2	133	174
100025K0	2,5	139	182
100030K0	3	139	182
100040K0	4	149	195
100050K0	5	166	217
100060K0	6	178	233
100070K0	7	248	323
100080K0	8	248	323
100090K0	9	329	429
100100K0	10	329	429
100120K0	12	389	507
100150K0	15	686	898



LITERY	mm	cena Kč	MO cena Kč
10101000	1	606	795
10101500	1,5	401	523
10102000	2	401	523
10102500	2,5	417	543
10103000	3	417	543
10104000	4	443	578
10105000	5	479	625
10106000	6	537	700
10107000	7	739	963
10108000	8	739	963
10109000	9	984	1282
10110000	10	984	1282
10112000	12	1161	1514
10115000	15	1830	2395

75000000 2.105 Kč

2.760 Kč

Držák raznic max. do 20x20 mm,
model 750

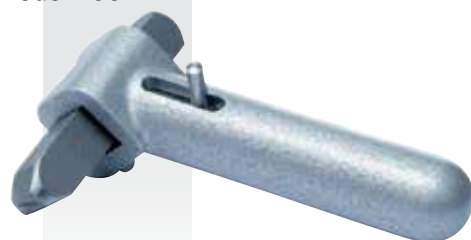

923E-PE/C18

2.130 Kč

1.575 Kč

Sada 18 inbusových hlavice
v plastovém kufříku

12"

Beta EASY



- C920PE 4-5-6-7-8-10-12-14-17-19 mm
- C920PE-L 4-5-6-7-8 mm
- C920PE-XL 10-12-14 mm

860EA/31

523 Kč

387 Kč

Sada 30 bitů

1/4"

Beta EASY



- 861LP 0,5x3-0,6x4,5-0,8x5,5-1,0x5,5-1,2x6,5-1,6x8-mm
- 861PH PH1-PH2-PH3
- 861PZ PZ1-PZ2-PZ3
- 861PE 2-3-4-5-6-8 mm
- 861TX T8-T9-T10-T15-T20-T25-T27-T30-T40
- 861PQ 1-2-3 mm
- 882M1 1/4" - 1/4"

rozměry kufříku: 100x60x30 mm

923E/C25

2.610 Kč

1.935 Kč

Sada 20 šestihřanných hlavice
a 5 příslušenství,
v plastovém
kufříku

12"

Beta EASY



- C920A 8-9-10-11-12-13-14-15-16-17-18-19-20-21-22-23-24-27-30-32 mm
- C920/21 125 mm
- C920/22 250 mm
- C920/25 12"
- C910/16F 3/8" - 1/2"
- 920E/55

rozměry kufříku: 355x265x85 mm

903E/C42

1.325 Kč

981 Kč

Sada 13 šestihřanných
hlavic, 18 bitů,
4 zástrčných klíčů
inbus a 7
příslušenství
v plastovém kufříku

14"

Beta EASY



- C900 4-4,5-5-5,5-6-7-8-9-10-11-12-13-14 mm
- C900/20 50 mm
- C900/20L 100 mm
- C900/25
- C900/30
- C900/42
- 900E/55
- 96 1,3-1,5-2-2,5 mm
- C900AD
- 861LP 0,6x4-0,8x5,5-1,2x6,5 mm
- 861PH PH1-PH2-PH3
- 861PZ PZ1-PZ2-PZ3
- 861PE 3-4-5-6 mm
- 861TX T10-T15-T20-T25-T30

rozměry kufříku: 190x160x60 mm

903E/C98

4.370 Kč

3.240 Kč

Sada 45 šestihřanných hlavice, 35 bitů,
4 zástrčných klíčů inbus a 14
příslušenství, v plastovém kufříku

Beta EASY

12" 14"



- C920A 10-11-12-13-14-15-16-17-18-19-20-21-22-24-27-30-32 mm
- C920L 14-15-17-19-22 mm
- C920/21 125 mm
- C920/25 250 mm
- C920/22 250 mm
- 920E/55
- C956C Nasadki do świec 16 mm (5/8") - 21 mm (13/16")
- C900 4-4,5-5-5,5-6-7-8-9-10-11-12-13-14 mm
- C900L 6-7-8-9-10-11-12-13 mm
- C900/25
- C900/30
- C900/42
- 900E/55
- C900/20 50 mm
- C900/20L 100 mm

- C910/16F 3/8" - 1/2"
- C895/6 1/2" - 5/16"
- C900AD 1/4" 1/4"
- 892/0 1/4" - 1/4"
- 861PH PH1-PH2
- 861PZ PZ1-PZ2
- 861PE 3-4-5-6 mm
- 861LP 0,6x4-0,8x5,5-1,2x6,5 mm
- 861TX T10-T15-T20-T25-T27-T30
- C866LP 1,6x8-1,6x10-2,0x12 mm
- C866PH PH3-PH4
- C866PZ PZ3-PZ4
- 866PE 7-8-10-12-14 mm
- 866TX T40-T45-T50-T55-T60-T70
- 96 1,3-1,5-2-2,5 mm

rozměry kufříku: 375x295x84 mm

2047E/C108 7.480 Kč

10.100 Kč

Nářadový kufřík se sadou 108 kusů nářadí pro všeobecnou údržbu, v plastovém kufříku

12" 14" 



12" C920A  10-11-12-13-14-15-16-17-18-19-20-21-22-24-27-30-32 mm

C910/16F  3/8" - 1/2" 125 mm

C920/21  125 mm

C920/25  250 mm

C920/22  250 mm

920E/55 

C956C  Hlavice na svíčky 16 mm (5/8") - 21 mm (13/16")

14" C900  4-4,5-5-5,5-6-7-8-9-10-11-12-13-14 mm

C900/25

C900/30

C900/42

900E/55

C900/20 50 mm

C900/20L 100 mm

860EA/31 

C900AD 

42C  7-8-9-10-11-12-13-14-15-16-17-18-19 mm

96/SC9  1,5-2-2,5-3-4-5-6-8-10 mm

1048 250 mm

1082CM  160 mm

1150CM  180 mm

1166CM  160 mm

1201  3x75-4x100-

5,5x125-6,5x150 mm

1202  PH1-PH2

1370 300 g

rozměry kufříku: 555x370x92 mm

2056E/E-18 9.780 Kč

13.200 Kč

Sada 146 kusů nářadí v kufříku

12" 14" 



42C 8-9-10-11-12-13-14-15-16-17-18-19 mm

96 BPC/SC9  1,5-2-2,5-3-4-5-6-8-10 mm

860 EA/31 

895/1 

C900  4-4,5-5-5,5-6-7-8-9-10-11-12-13-14 mm

C900/20 50 mm 

C900/20L 100 mm 

C900/25 

C900/30 

C900/42 

900E/55 

C920A  10-11-12-13-14-15-16-17-18-19-21-22-24 mm 

C920/21 125 mm 

C920/25 

C920/22 250 mm

C910/16F  3/8" - 1/2"

920E/55

111 250 mm

1048 250 mm

1082CM  160 mm

1098 220 mm

1150CM  180 mm

1166CM  160 mm

1201  3x75-4x125-5,5x150-6,5x150 mm

1202  PH1x80-PH2x100 mm

1253 3,5x100 mm | 150/250V

1256/C36-2 

1370 300 g

1692/5 5 m

1725CR 250 mm

1771 18 mm

1128BMX

rozměry kufříku: 450x330x142 mm

UVEDENÉ CENY JSOU ZA KUS BEZ DPH

923E-FTX/C17 991 Kč

1.335 Kč

Sada 17 hlavic pro hlavy šroubů typu Torx®, v plastovém kufříku

12" 



C920FTX  E10-E12-E14-E16-E18-E20-E22-E24

C920TX  T20-T25-T27-T30-T40-T45-T50-T55-T60

rozměry kufříku: 285x210x84 mm

923E-TX/C18 1.380 Kč

1.855 Kč

Sada 18 hlavic TORX v plastovém kufříku

12" 





C920TX T20-T25-T27-T30-T40-T45-T50-T55-T60-T70

C920TX-L T20-T25-T27-T30-T40

C920TX-XL T45-T50-T55

928E/C17 5.790 Kč

7.810 Kč

Sada 12 šestihlanných hlavic a 5 příslušenství, v plastovém kufříku

3/4" 



C928A  22-24-27-30-32-34-36-38-41-46-50-55 mm

C928/55 

C928/25  3/4" 100 mm

C928/21 100 mm

C928/22 200 mm

C928/42 455 mm

rozměry kufříku: 555x370x92 mm



Nově v sortimentu skupiny Beta

BM 1330 ~~763 Kč~~ 565 Kč

Profesionální nůžky X-PRO EVO, s pouzdem

Nová geometrie čepelí se speciálním profilem umožňuje odizolovat a stříhat kabely Cu/Al do 50 mm²

Délka 160 mm
Váha: 125 g



reddot design award
honourable mention 2013

BM 1335 ~~557 Kč~~ 349 Kč

Zesílené nůžky pro elektrikářské

- Pro stříhání Cu/Al kabelů s průřezem do 35 mm²
- Odolné dvoukomponentní rukojeti
- Tvrdené čepelě z nerezové oceli s tvrdostí 52-54 HRC
- Pružinový systém rozevření nůžek
- Aretace uzavření nůžek



BM 1370 ~~849 Kč~~ 629 Kč

Automatické kleště na odizolování vodičů od 0,2 do 6 mm² (20-10 AWG), nastavitelná délka odizolování od 5 do 12 mm, možnost stříhání drátu do průměru až 2 mm



BM 5345 ~~3.570 Kč~~ 2.510 Kč

Sada krimpovacích kleští pro konektory, kleště BM 5341 a čtyři čelisti v plastovém pouzdře



BM 534D krimpovací čelisti pro izolované konektory od 0,25 do 6 mm² (AWG 22-10)

BM 531D krimpovací čelisti pro měděné otevřené konektory od 0,5 do 6 mm² (AWG 20-10)

BM 535D krimpovací čelisti pro neizolované měděné konektory od 0,5 do 10 mm² (AWG 20-8)

BM 537D krimpovací čelisti pro konektory od 0,5 do 4 mm² (AWG 22-12)

BM 539D krimpovací čelisti pro konektory od 6 do 16 mm² (AWG 10-6)

BM 5341 ~~1.287 Kč~~ 933 Kč

Krimpovací kleště pro izolované konektory od 0,25 do 6 mm² (AWG 22-10)



Délka 225 mm

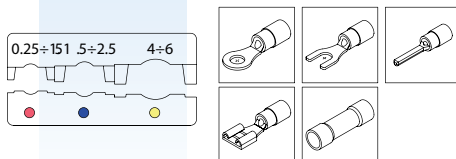

BM 5371 ~~1.285 Kč~~ 953 Kč

Krimpovací kleště pro konektory od 0,25 do 4 mm² (AWG 22-12)



Délka 225 mm

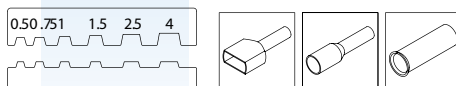

BM 5391 ~~1.285 Kč~~ 953 Kč

Krimpovací kleště pro konektory od 6 do 16 mm² (AWG 10-6)



Délka 225 mm

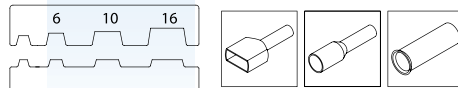

BM 540 ~~514 Kč~~ 381 Kč

Krimpovací kleště pro konektory od 0,25 do 2,5 mm², 170 mm



BM 5313 ~~1.984 Kč~~ 1.430 Kč

Krimpovací kleště pro měděné otevřené konektory od 0,5 do 6 mm² (AWG 20-10)



Délka 225 mm

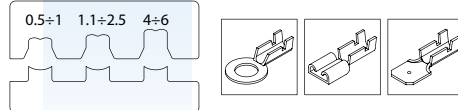

BM 5351 ~~1.425 Kč~~ 927 Kč

Krimpovací kleště pro neizolované měděné konektory od 0,5 do 10 mm² (AWG 20-8)



Délka 225 mm

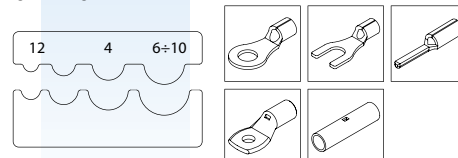

BM 53816

5.790 Kč

4.620 Kč

Krimpovací kleště pro konektory od 0,08 do 16 mm² (AWG 28-5)

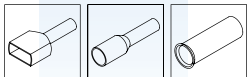

Délka 178 mm

**BM 541**

514 Kč

457 Kč

Krimpovací kleště pro konektory od 0,75 do 16 mm², 190 mm

**BM 5431**

1.260 Kč

927 Kč

Krimpovací kleště pro koaxiální konektory RG58-59

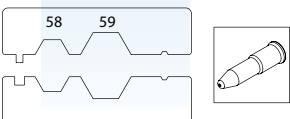

Délka 225 mm

**BM 549**

2.740 Kč

2.025 Kč

Krimpovací kleště pro telefonní a počítačové konektory, RJ 11-12-14-22-45



Délka 230 mm

BM 1625

439 Kč

337 Kč

Univerzální křížový klíč na rozvodné skříně

- Rozměry čtyřhranu: 5-6-7 ÷ 8 mm
 - Rozměry trojhranu: 7 ÷ 8 mm
 - Doppelbart: 3 ÷ 5 mm
 - Adaptér 1/4"
 - Oboustranný bit
- Váha: 60 g

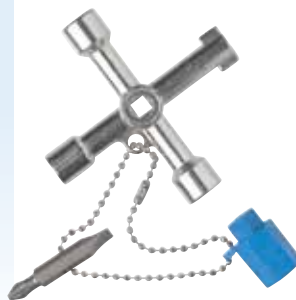
**BM 1814**

2.960 Kč

2.190 Kč

Prázdná taška na nářadí

- Taška na nářadí z odolného technického materiálu
- Dva vnitřní prostory s úchyty na nářadí
- Vnější boční kapsa na zip
- Hliníková rukojeť a popruh na rameno
- Rozměry: 370x270x360 mm

**BM 18030**

334 Kč

216 Kč

Prázdná kapsa na nářadí

- Kapsa je z odolného technického materiálu
- K opasku může být připevněna kovovou sponou
- Očko pro upevnění karabiny
- Vnitřní kapsy na nářadí
- Uzavírání na druk zabraňuje vypadnutí nářadí

**BM 1814APL1**

7.200 Kč

5.560 Kč

Taška se sadou nářadí pro elektrikáře



Ploché šroubováky izolované do 1000V:

1113	3x100 mm
1114	4x100 mm
1115	5,5x125 mm
1116	6,5x150 mm

Šroubováky PH izolované do 1000V:

1120	PH 0
1121	PH 1
1122	PH 2

Ploché šroubováky se zkoušečkou 220/250V:

1141	3x60 mm
------	---------

Kombinované kleště izolované do 1000V:

1212	180 mm
------	--------

Boční štípací kleště izolované do 1000V:

1221	160 mm
------	--------

Kleště s dlouhým nosem izolované do 1000V:

1232	160 mm
------	--------

Profesionální nůžky X-PRO EVO:

1330	160 mm
------	--------

Sada oboustranných plochých klíčů:

1630	6x7-8x9-10x11-12x13-14x15-16x17-18x19-20x22 mm
------	--

Svinovací metr s ocelovým pásmem a tělem z ABS:

1423	3x16 mm
------	---------

Sada ohebného 1/4" šroubováku na bity:

1191	sada obsahuje: bity ploché: 5-6-7 mm, PH: 1-2-3 mm, PZ: 1-2 mm, Torx: T15-T20, adaptér a šroubovák
------	---

Zámečnické kladivo:

1716	300 g
------	-------

Černé stahovací pásky, balení 100 kusů

N1025	100x2,5 mm
-------	------------

N2036	200x3,6 mm
-------	------------

N3048	300x4,8 mm
-------	------------

Elektroizolační PVC pásky 0,15mm x 15mm x 10m:

ESB1510NE	černá
-----------	-------

ESB1510RO	červená
-----------	---------

ESB1510GV	žluto-zelená
-----------	--------------

BM 1350

463 Kč

343 Kč

Odizolovací nástroj pro kulaté kabely od 8 do 28 mm, náhradní čepel v rukojeti



Elektroizolační pásy

- Odolné vůči: povětrnostním vlivům, olejům, kyselinám a agresivním chemikáliím
- Nehořlavé
- Materiál: PVC
- Tloušťka: 0,15 mm
- Montážní teplota: 0 °C ÷ 90 °C
- Přílnavost na ocel: 2,2 N/cm

- Přílnavost: 2,0 N/cm
- Pevnost v tahu: 28 N/cm
- Prodloužení do přetržení: 200%
- Dielektrická pevnost: 45 kV/mm
- Norma: ICE 60454-2
- CEI EN 606454-3-1-5/F-PVCP/90

BM ESB1510

13 Kč 10 Kč

Elektroizolační pásy,
šířka 15 mm,
délka 10 m

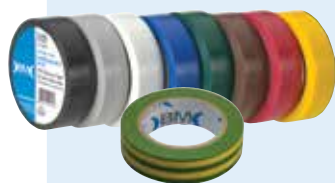

- BM ESB1510BI
- BM ESB1510BL
- BM ESB1510GI
- BM ESB1510GR
- BM ESB1510MA
- BM ESB1510NE
- BM ESB1510RO
- BM ESB1510VE
- BM ESB1510GV

BM ESB1925

33 Kč 26 Kč

Elektroizolační pásy,
šířka 19 mm,
délka 25 m

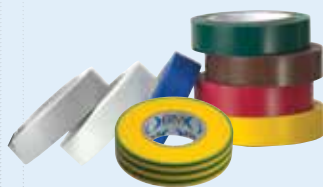

- BM ESB1925BI
- BM ESB1925BL
- BM ESB1925GI
- BM ESB1925GR
- BM ESB1925MA
- BM ESB1925NE
- BM ESB1925RO
- BM ESB1925VE
- BM ESB1925GV



BM ESC1920NE

46 Kč 32 Kč

Elektroizolační černá páska,
šířka 19 mm, délka 20 m

- Odolná vůči: povětrnostním vlivům, olejům, kyselinám a agresivním chemikáliím
- Nehořlavá
- Materiál: PVC
- Tloušťka: 0,18 mm
- Montážní teplota: 0 °C ÷ 80 °C
- Přílnavost na ocel: 2,2 N/cm
- Přílnavost: 2,0 N/cm
- Pevnost v tahu: 28 N/cm
- Prodloužení do přetržení: 200%
- Průraznost: 7000 V
- Normy: ASTM-D-1000, UL510



BM ETA1920NE

138 Kč 101 Kč

Elektroizolační černá páska,
šířka 19 mm, délka 20 m

- Odolná vůči: povětrnostním vlivům, olejům, kyselinám a agresivním chemikáliím
- Nehořlavá
- Materiál: PVC
- Tloušťka: 0,18 mm
- Montážní teplota: 18 °C ÷ 105 °C
- Přílnavost na ocel: 3,1 N/cm
- Přílnavost: 2,7 N/cm
- Pevnost v tahu: 35 N/cm
- Prodloužení do přetržení: 300%
- Průraznost: 10000 V
- Normy: ASTM-D-1000, UL510



BM EAB1909NE

274 Kč 203 Kč

Samolepící černá páska,
šířka 19 mm, délka 9 m

- Odolnost proti: vlhkosti, UV, ozónu, korozi, atmosférickým vlivům, chemickým faktorům
- Materiál: etylen-propylenová guma EPR
- Tloušťka: 0,76 mm
- Montážní teplota: -40 °C ÷ + 90 °C
- Nouzové přetížení: 130 °C
- Prodloužení do přetržení: 750%
- Průraznost: 22500 V, 29,5 kV/mm
- Pevnost v tahu: 2,4 N/mm²
- Odpovídá normě ASTM-D-4325



BM 1100 375 Kč

534 Kč

Kleště na stahovací pásy
o šířce od 2,5 do 4,8 mm,
s automatickou regulací napnutí
a odříznutí konce pásy



BM 1101 629 Kč

897 Kč

Kleště na stahovací pásy o šířce od
7,6 do 9 mm, s automatickou regulací
napnutí a odříznutí konce pásy



B... TRANSPARENTNÍ

Stahovací pásy - standard

Materiál: polyamid (PA 6.6)

Barva: přírodní, neobsahuje barviva

Teplota použití: -40 °C + 85 °C

Minimální montážní teplota: -10 °C

Samozhášecí podle UL 94-V2

Chemická odolnost:

– dobrá: zásadité roztoky, oleje, mazadla a chlorovaná rozpouštědla

– omezená: kyseliny

– nedostatečná odolnost: fenoly

V souladu s normou EN 62275: 2015-02

Klasifikace: Typ 1 (EN), Typ 21 (UL)

Balení 100 kusů



	S	D	Ø	N	cena Kč	MO cena Kč
B0824	2,5	80	14	80	13	17
B1025	2,5	100	20,5	80	14	17
B1225	2,5	120	27	80	20	26
B1625	2,5	160	40	80	22	27
B2025	2,5	200	52,5	80	29	39
B1436	3,6	140	33	180	34	44
B2036	3,6	200	52,5	180	43	56
B2936	3,6	300	81	180	65	83
B3736	3,6	370	105	180	76	89
B1248	4,6	120	24	220	36	44
B1648	4,6	160	36	220	45	54
B1948	4,8	188	46	220	54	67
B2048	4,8	200	50	220	59	77
B2548	4,8	250	65	220	74	89
B3048	4,8	300	81	220	87	113
B3748	4,8	370	103,5	220	105	129
B3948	4,8	390	110	220	113	131
B4348	4,8	430	122,5	220	126	144
B5348	4,8	530	160	220	175	217
B1576	7,6	150	24	550	90	116
B2076	7,6	200	51	550	113	131
B2976	7,6	300	83	550	170	216
B3776	7,6	370	103,5	550	193	220
B4576	7,6	450	130,5	550	215	247
B5476	7,6	540	159	550	301	339
B7576	7,6	750	226	550	472	587
B4390	9	430	130,5	800	288	324
B5390	8,8	550	163,5	800	367	423
B7190	8,8	710	195	800	545	664
B7890	8,8	780	235,5	800	610	751
B8190	9	810	245	800	627	756
B1090	9	1020	295	800	775	934
B1290	9	1220	375,5	800	1010	1307
B1590	9	1530	460	800	2185	2830

S – šířka pásy

D – délka pásy

Ø – max. průměr sepnutí

N – min. pevnost v tahu

N... ČERNÉ

Stahovací pásy - standard

Materiál: polyamid (PA 6.6) + barvivo

Barva: černá

Teplota použití: -40 °C + 85 °C

Minimální montážní teplota: -10 °C

Samozhášecí podle UL 94-V2

Chemická odolnost:

– dobrá: zásadité roztoky, oleje, mazadla a chlorovaná rozpouštědla

– omezená: kyseliny

– nedostatečná odolnost: fenoly

V souladu s normou EN 62275: 2015-02

Klasifikace: Typ 1 (EN), Typ 21 (UL)

Balení 100 kusů



	S	D	Ø	N	cena Kč	MO cena Kč
N0824	2,5	80	14	80	13	17
N1025	2,5	100	20,5	80	14	17
N1225	2,5	120	27	80	20	26
N1625	2,5	160	40	80	22	27
N2025	2,5	200	52,5	80	27	34
N1436	3,6	140	33	180	30	39
N2036	3,6	200	52,5	180	42	51
N2936	3,6	300	81	180	63	79
N3736	3,6	370	105	180	78	89
N1248	4,6	120	24	220	38	50
N1648	4,6	160	36	220	47	61
N1948	4,8	188	46	220	54	67
N2048	4,8	200	50	220	60	77
N2548	4,8	250	65	220	73	89
N3048	4,8	300	81	220	85	106
N3748	4,8	370	103,5	220	105	129
N3948	4,8	390	110	220	113	131
N4348	4,8	430	122,5	220	133	153
N5348	4,8	530	160	220	168	193
N1576	7,6	150	24	550	93	121
N2076	7,6	200	51	550	113	137
N2976	7,6	300	83	550	173	224
N3776	7,6	370	103,5	550	193	229
N4576	7,6	450	130,5	550	228	263
N5476	7,6	540	159	550	338	407
N7576	7,6	750	226	550	462	561
N4390	9	430	130,5	800	335	407
N5390	8,8	550	163,5	800	367	423
N7190	8,8	710	195	800	557	679
N7890	8,8	780	235,5	800	610	767
N8190	9	810	245	800	631	793
N1090	9	1020	295	800	778	889
N1290	9	1220	375,5	800	1016	1317
N1590	9	1530	460	800	2110	2740

S – šířka pásy

D – délka pásy

Ø – max. průměr sepnutí

N – min. pevnost v tahu

BM 114...

Ploché šroubováky se zkoušečkou

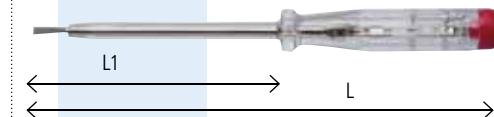

	mm	L1 mm	L mm	cena Kč	MO cena Kč
BM1141	3,0	60	140	36	43
BM1142	3,5	100	190	50	59

BM 111...

Ploché šroubováky izolované do 1000V

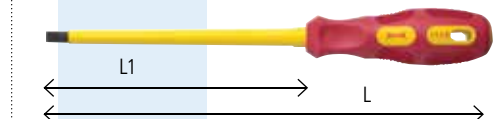

	mm	L1 mm	L mm	cena Kč	MO cena Kč
BM1112	2,5	75	145	87	113
BM1113	3,0	100	170	91	117
BM1114	4,0	100	200	105	136
BM1115	5,5	125	225	112	144
BM1116	6,5	150	260	131	170
BM1118	8,0	175	285	160	191

BM 112...

Šroubováky PH izolované do 1000V

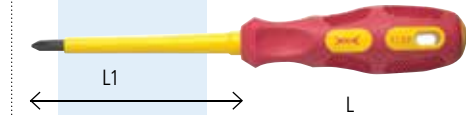

	+	L1 mm	L mm	cena Kč	MO cena Kč
BM1120	0	60	130	88	121
BM1121	1	80	180	108	140
BM1122	2	100	210	121	163
BM1123	3	150	272	158	213

BM 113...

Šroubováky PZ izolované do 1000V

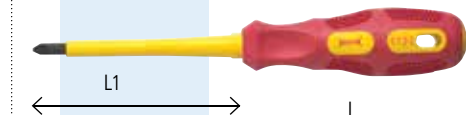

	+	L1 mm	L mm	cena Kč	MO cena Kč
BM1130	0	60	130	88	123
BM1131	1	80	180	110	143
BM1132	2	100	210	124	151
BM1133	3	150	272	157	207

BM 115...

Šestihránné nástrčné klíče izolované do 1000V

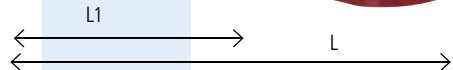

	Ø mm	L1 mm	L mm	cena Kč	MO cena Kč
BM1151	7	125	235	159	206
BM1152	8	125	235	162	210
BM1153	9	125	235	164	213
BM1154	10	125	235	166	216
BM1155	11	125	235	169	219
BM1156	12	125	235	171	223
BM1157	13	125	235	174	226

BM 1243

720 Kč

605 Kč

Kleště s dlouhým zahnutým nosem izolované do 1000V

**BM 1251**

657 Kč

507 Kč

Ploché rovné kleště izolované do 1000V

**BM 127...**

SIKO kleště izolované do 1000V

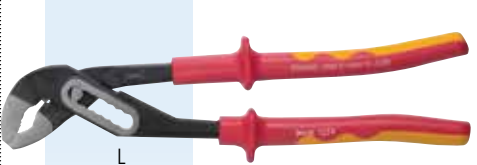

	L mm	cena Kč	MO cena Kč
BM1273	175	406	527
BM1274	250	592	767

BM 1197

950 Kč

749 Kč

Sada 7 šroubováků izolovaných do 1000V



1112 (2,5x75)
1113 (3x100)
1115 (5,5x125)
1116 (6,5x150)
1120 (PH0x60)
1121 (PH10x80)
1122 (PH2x100)

**BM 121...**

Kombinované kleště izolované do 1000V

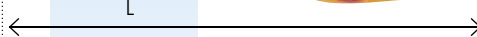

	L mm	cena Kč	MO cena Kč
BM1211	160	504	614
BM1212	180	524	646
BM1213	200	554	664

BM 1225

710 Kč

559 Kč

Zesílené boční štípací kleště izolované do 1000V

**BM 1195**

733 Kč

579 Kč

Sada 5 šroubováků izolovaných do 1000V



1112 (2,5x75)
1114 (4x100)
1116 (6,5x150)
1121 (PH1x80)
1122 (PH2x100)

**BM 122...**

Boční štípací kleště izolované do 1000V

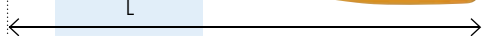

	L mm	cena Kč	MO cena Kč
BM1220	140	516	649
BM1221	160	522	677
BM1222	180	575	704

BM 123...

Kleště s dlouhým nosem izolované do 1000V



	L mm	cena Kč	MO cena Kč
BM1232	160	512	650
BM1233	200	565	696

Dámy a pánové

U příležitosti 80. výročí založení Beta Utensili byla připravena originální a mimořádná nabídka.

Skládá se z atypických sad nářadí v atraktivním balení a pojezdného vozíku.

Zboží z limitované edice bude k dispozici v omezeném množství a jeho výroba se již nebude opakovat.

Doufáme, že se tato jubilejní edice setká s Vaším velkým zájmem.

1778/80°

535 Kč

Zavírací nůž s čepelí z nerezové oceli a rukojetí z eloxovaného hliníku, v koženém pouzdře

Vysoce odolná a výkonná čepel z nerezové oceli



1293/D8-80°

906 Kč

Sada 8 šroubováků

1290  2,5x50-3x75-4x100-5,5x150-6,5x150 mm

1292  PH0x60-PH1x80-PH2x100 mm



42/B9-80°

1.610 Kč

Sada 9 očkoplochých klíčů ve speciálním pouzdře

6-7-8-10-11-13-14-17 mm

19 mm

 GOLD



96T/S5-80°

686 Kč

Sada 5 lomených šestihranných klíčů s rukojetmi

 2,5-3-4-5-6 mm



C24S/7-80°

11.480 Kč

Pojízdný vozík na nářadí se 7 zásuvkami

Hlavní vlastnosti:

- Sedm zásuvek (588x367 mm), s pojezdy s kuličkovými ložisky:
 - 5 zásuvek, výška 70 mm
 - 1 zásuvka, výška 140 mm
 - 1 zásuvka, výška 280 mm.
- Dna zásuvek chráněná podlážkami z pěnové pryže
- Čtyři kolečka Ø 125 mm:
 - 2 pevná a 2 říditelná (jedno s brzdou).
- Přední centralizovaný bezpečnostní zámek
- Statická nosnost: 800 kg.
- Integrovaný boční držák na láhve.
- Součástí dodávky může být rovněž držák role papíru, položka 2400S-R/PC



ČERNÝ MAT



9574B

C20L-80°

971 Kč

Plechový rozkládací kufr na nářadí

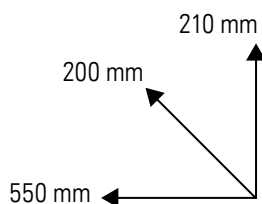

ČERNÝ MAT

Beta
80th Anniversary

Uvedené ceny jsou bez DPH. Akce je platná do vyčerpání zásob.